

PROGRAMOVÉ STRUKTURY: ÚVOD DO PŘEDMĚTU

Mise předmětu, podmínky absolvování

14. února 2013

© jstein

PGS 2013 – personální obsazení

2

- Přednášky:
 - UP-104: 12:05–14:40 (dvě části 12:05–13:15 + 13:25–14:30)
 - Josef Steinberger
 - UL418
 - ÚH
 - Úterý 9:20-10:05
 - Středa 9:20-10:05
 - E-mail: jstein@kiv.zcu.cz
- Cvičení:
 - UL-409
 - Úterý 11:10 + 13:00 + středa 16:40: Martin Zíma
 - Středa 11:10 + 13:00: Josef Steinberger

Programové struktury - úvod do předmětu ©jstein

Mise předmětu

3

- Rozšířit obzory v programování
- Komparativní studie programovacích jazyků
- Znáte Javu, objektové programování, možná procedurální, ale existuje řada dalších druhů programování, se kterými se můžete v budoucnu setkat (komponentové, aspektové, logické, funkcionální, atd.) – každé má své silné stránky
- Cílem je, aby jste získali přehled + vyzkoušeli si prakticky několik základních konstrukcí v určitých reprezentativních jazycích
- Cílem není naučit se programovat v 5 jazycích

Programové struktury - úvod do předmětu ©jstein

Program přednášek

4

1. Úvod, historie programovacích jazyků, paradigmat programování
2. Paradigmat programování, syntaxe, sémantika
3. Paralelní programování (převážně vlákna v Javě)
4. Paralelní programování 2
5. Skriptovací jazyky (převážně Python)
6. Skriptovací jazyky 2
7. Skriptovací jazyky a XML
8. Logické programování (Prolog)
9. Logické programování (Prolog II)
10. Funkcionální programování (Lisp)
11. Funkcionální programování II
12. Porovnání vlastností imperativních jazyků
13. Úvod do překladačů

Programové struktury - úvod do předmětu ©jstein

Program cvičení

5

1. Úvod
2. Regulární výrazy – výukové
3. Vlákna v Javě – výukové
4. Vlákna v Javě – výukové
5. Vlákna v Javě – ověřovací
6. Vlákna v Javě – ověřovací
7. Python – výukové
8. Python – výukové
9. Python – ověřovací
10. Python – ověřovací
11. Prolog – výukové
12. Lisp – výukové
13. Zápis zápočtů

Programové struktury - úvod do předmětu ©jstein

Zdroje

7

- Materiály PGS na Webu
- Catalog of Free Compilers and Interpreters. <http://www.idiom.com/free-compilers/>
- Free electronic book <http://www.mindview.net/Books>
- <http://www-cgi.cs.cmu.edu/afs/cs.cmu.edu/user/dst/www/LispBook/index.html>
- <http://www.lisp.org/alu/res-lisp-education.clp>
- <http://clisp.cons.org>
- R.W.Sebesta: Concepts of Programming Languages
- H.Schildt: Java2 Příručka programátora
- Ježek, Racek, Matějovič: Paralelní architektury a programy
- Herout: Učebnice jazyka Java + další díly
- Návrát, Bieliková: Funkcionálne a logické programovanie
- <http://www.hitmill.com/programming/dotNET/csharp.html#courses>
- <http://www.skil.cz/python/cztutintro.html>
- Daryl Harms: Začínáme programovat v jazyce Python, Comp.Press 2006
- Odkazy ze souboru Languages.mht (portal)

Programové struktury - úvod do předmětu ©jstein

Podmínky absolvování

6

- Zápočet
 - Jednodušší způsob získání zápočtu
 - Úspěšné absolvování ověřovacích cvičení – program tvořen jednotlivcem
 - Složitější způsob získání zápočtu
 - Úspěšné absolvování oprav v zápočtovém týdnu – program tvořen jednotlivcem
 - Singularity (doložené – např. dlouhodobá nemoc)
 - Vytvoření semestrálních prací z neabsolvaných ověřovacích cvičení dle zadání vyučujícího
- Zkouška
 - Písemná
 - Bez pomůcek
 - 1/2 teoretické otázky – odpověď jednou větou, popř. výčtem, výrazem
 - 1/2 příklady (reg. výrazy, vlákna, Python, Prolog, Lisp)
 - Nutno získat polovinu bodů z teoretické i praktické části (1=85%, 2=70%, 3=50%)

Programové struktury - úvod do předmětu ©jstein

PROGRAMOVÉ STRUKTURY: PARADIGMATA

Historie programovacích jazyků, paradigmat
programování, globální kritéria na programovací jazyk,
syntaxe, sémantika, překladače, klasifikace chyb

14. Února 2013

© jstein

Historie programovacích jazyků (4)

6

- Pozdní 60. léta
 - IBM snaha integrovat úspěšné koncepty všech jazyků - vznik PL/1 (moduly, bloky, dynamické struktury)
 - Nové prvky PL/1 - zpracování výjimek, multitasking. Nedostatečná jednotnost konstrukcí, komplikovanost
 - ALGOL68 - ortogonální konstrukce, první jazyk s formální specifikací (VDL), uživatelsky málo přívětivý, typ reference, dynamická pole
 - SIMULA67 (Nygaard, Dahl) - zavádí pojem tříd, hierarchie ke strukturování dat a procedur, ovlivnila všechny moderní jazyky, corutiny
 - BASIC (Kemeny) - žádné nové konstrukce, určen začátečníkům, obliba pro efektivnost a jednoduchost, interaktivní styl programování (naivní paradigma)
 - Pascal (Wirth) - k výuce strukturovaného programování, jednoduchost a použitelnost na PC zaručily úspěch

Programové struktury - paradigmatata ©jstein

Historie programovacích jazyků (5)

7

- 70. léta
 - Důraz na bezpečnost a spolehlivost
 - Ustálení základních paradigmat
 - Abstraktní datové typy, moduly, typování, práce s výjimkami
 - CLU (datové abstrakce), Mesa (rozšíření Pascalu o moduly), Concurrent Pascal, Euclid (rošíření Pascalu o abstraktní datové typy)
 - C (Ritchie) - efektivní pro systémové programování, efektivní implementace na různých počítačích, slabé typování
 - Scheme - rozšířený dialekt LISPu
 - PROLOG (Colmerauer) - první logicky orientovaný jazyk, používaný v UI a znalostních systémech, neprocedurální, „inteligentní DBS odvozující pravdivost dotazu“

Programové struktury - paradigmatata ©jstein

Historie programovacích jazyků (6)

8

- 80. léta
 - Modula2 (Wirth) - specifické konstrukce pro modulární programování
 - Další rozvoj funkcionálních jazyků - Scheme (Sussman, Steele, MIT), Miranda (Turner), ML (Milner) - typová kontrola
 - ADA (US DOD) syntéza vlastností všech konvenčních jazyků, moduly, procesy, zpracování výjimek
 - Průlom objektově orientovaného programování - Smalltalk (Key, Ingalls, Xerox: Datová abstrakce, dědičnost, dynamická vazba typů), C++ (Stroustrup 85- C a Simula)
 - Další OO jazyky - Eiffel (Mayer), Modula3, Oberon (Wirth)
 - OPS5, CLIPS - pro zpracování znalostí

Programové struktury - paradigmatata ©jstein

Historie programovacích jazyků (7)

9

- 90. léta
 - Jazyky 4.generace, QBE, SQL - databázové jazyky
 - Java (SUN) - mobilita kódu na webu, nezávislost na platformě
 - Vizualní programování (programování ve windows) - Delphi, Visual Basic, Visual C++
 - Skriptovací jazyky
 - Perl (Larry Wall - Pathologically Eclectic Rubbish Lister)
 - Nástroj pro webmastery a administrátory systémů
 - JavaScript - podporován v Netscape i v Explorer,
 - VBScript,
 - PHP, Python
 - 2000 C Sharp

Programové struktury - paradigmatata ©jstein

Generace programovacích jazyků

10

- První generace - strojový kód: 0 a 1
 - První počítače: přepínače, nikoliv text
 - Absolutní výkon
 - Závislý na hardware
 - Příklad: 10110000 01100001
- Druhá generace – Assembler (assembly language)
 - Závislý na hardware
 - Příklad: mov al, 61h
- Třetí generace – čitelný a snadno zapsatelný lidmi
 - Většina moderních jazyků
 - Příklad: let b = c + 2 * d
- Čtvrtá generace – reportovací nástroje, SQL (structured query language), domain-specific languages
 - Navržené pro konkrétní účel
 - Příklad: SELECT * FROM employees ORDER BY surname
- Pátá generace – synonymum pro vizuální programování nebo označení vývoje pomocí definic omezení
 - stroj sám má zkonstruovat algoritmus.

Programové struktury - paradigmaty ©jstein

Paradigmata programování

11

- **Paradigma**
 - = Z řečtiny – vzor, příklad, model – určitý vzor vztahů či vzorec myšlení
 - = Souhrn způsobů formulace problémů, metodologických prostředků řešení, metodik, zpracování a pod.
- **Programovací paradigma**
 - Výchozí imaginární schematizace úloh
 - Soubor náhledů na obor informační/výpočetní problematiky
 - Soubor přístupů k řešení specifických úloh daného oboru
 - Soustava pravidel, standardů a požadavků na programovací jazyky
 - Jednotlivá paradigma mohou zřetelně ulehčit práci v rámci svého určení a komplikovat nebo úplně odsunout neohrnskové úlohy do zcela nekompatibilních dimenzí (tak, že např. určité jazyky nelze použít k výpočtům nebo jiné k interakci s uživatelem).

Programové struktury - paradigmaty ©jstein

Paradigmata programování (2)

12

- Procedurální (imperativní) programování
- Objektově orientované programování
- Generické programování
- Komponentově orientované programování
- Deklarativní programování
 - Funkcionální programování
 - Logické programování
 - Programování ohraničenými (constraint prog.)
- Událostní programování (event-driven prog.)
- Vizuální programování
- Aspektově orientované programování
- Souběžné programování
 - Paralelní
 - Distribuované

Programové struktury - paradigmaty ©jstein

Procedurální (imperativní)

13

- Imperativní přístup je blízký i obyčejnému člověku (jako kuchařka)
- Popisuje výpočet pomocí posloupnosti příkazů a určuje přesný postup (algoritmus), jak danou úlohu řešit.
- Program je sadou proměnných, jež v závislosti na vyhodnocení podmínek mění pomocí příkazů svůj stav.
- Základní metodou imperativního programování je procedurální programování, tyto termíny bývají proto často zaměňovány.
- Strukturované
- Modulární

Programové struktury - paradigmaty ©jstein

Objektově orientované programování

14

- Imperativní programování – problém znovupoužitelnosti, modifikace řešení, pokud nalezneme lepší
- Program je množina objektů
- Objekty mají stav, jméno, chování
- Předávají si zprávy
- Zapouzdřenost – data a metody
- Dědičnost
- Polymorfismus

Programové struktury - paradigmaty ©jstein

Komponentově orientované programování

16

- Souvisí s komponentově orientovaným softwarovým inženýrstvím
- Využívání prefabrikovaných komponent
 - Násobná použitelnost
 - Nezávislost na kontextu
 - Slučitelnost s ostatními komponentami
 - Zapouzdřitelnost
- Softwarová komponenta
 - Jednotka systému, která nabízí předdefinovanou službu a je schopna kompozice
 - Jednotka nezávisle nasaditelná a verzovatelná
- Rozdíly oproti OOP
 - OOP – software modeluje reálný svět – objekty zastupují podstatná jména a slovesa
 - Component-based – slepování prefabrikovaných komponent
 - Někteří je slučují a tvrdí, že pouze popisují problém z jiného pohledu

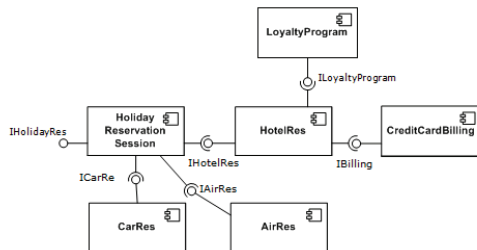

Programové struktury - paradigmaty ©jstein

Generické programování

15

- Rozdělení kódu programu na algoritmus a datové typy takovým způsobem, aby bylo možné zápis kódu algoritmu chápat jako obecný, bez ohledu na jakými datovými typy pracuje. Konkrétní kód algoritmu se z něj stává dosazením datového typu.
- U kompilovaných jazyků dochází k rozvinutí kódu v době překladu. Typickým příkladem jazyka, který podporuje tuto formu generického programování je jazyk C++. Mechanismem, který zde generické programování umožňuje, jsou takzvané šablony (templates).

```
template<class T> class Stack {
private: T* items; int stackPointer;
public:
    Stack(int max = 100) { items = new T[max];
        stackPointer = 0; }
    void Push(T x) { items[stackPointer++] = x; }
    T Pop() { return items[--stackPointer]; }
};
```

Programové struktury - paradigmaty ©jstein

Deklarativní programování

17

- Kontrast s imperativním programováním
- Založeno na popisu cíle – přesný algoritmus provedení specifikuje až interpret příslušného jazyka a programátor se jím nezabývá.
- Díky tomu lze ušetřit mnoho chyb vznikajících zejména tím, že do jedné globální proměnné zapisuje najednou mnoho metod.
- K předání hodnot slouží většinou návratové hodnoty funkcí.
- Nemožnost program široce a přesně optimalizovat takovým způsobem, jaký právě potřebuje.
- Navíc při deklarativním přístupu je velmi často využíváno rekurze, což klade vyšší nároky na programátora.

Programové struktury - paradigmaty ©jstein

Programování ohraničeními

18

- Constraint programming
- Vyjadřují výpočet pomocí relací mezi proměnnými
- Např. $celsius = (fahar - 32) * 5 / 9$ --definuje relaci, není to přiřazení
- Forma deklarativního programování
- Často kombinace constraint logic programming
- Modeluje svět, ve kterém velké množství ohraničení (omezení, podmínek) je splněno v jednu chvíli, svět obsahuje řadu neznámých proměnných, úkolem programu je najít jejich hodnoty
- Doména proměnných :: jakých hodnot můžou nabývat

Programové struktury - paradigmatata ©jstein

Logické programování

20

- Použití matematické logiky v programování
- Rozděluje řešení problému je rozděleno mezi
 - Programátora – zodpovědný jen za pravdivost programu vyjádřeném logickými formullemi
 - Generátora modelu (řešení) – zodpovědný za efektivní vyřešení problému (nalezení řešení)
- Využití v umělé inteligenci, zpracování přirozené řeči, expertních systémech
- Významný zástupce – PROLOG

```
nsd(U, V, U) :- V = 0 .
nsd(U, V, X) :- not(V = 0),
                Y is U mod V,
                nsd(V, Y, X).
```

Programové struktury - paradigmatata ©jstein

Programování ohraničeními (2)

19

- Hádanka SEND+MORE=MONEY

```
sendmore(Digits) :-
    Digits = [S,E,N,D,M,O,R,Y], % Create variables
    Digits :: [0..9], % Associate domains to variables
    S #\= 0, % Constraint: S must be different from 0
    M #\= 0,
    alldifferent(Digits), % all the elements must take different values
    1000*S + 100*E + 10*N + D
    + 1000*M + 100*O + 10*R + E
    #= 10000*M + 1000*O + 100*N + 10*E + Y, % Other constraints
    labeling(Digits). % Start the search
```

Programové struktury - paradigmatata ©jstein

Funkcionální programování

21

- Výpočet řízen vyhodnocováním matematickým funkcí
- Funkcionální vs. Imperativní – aplikace funkcí vs. změna stavu (funkce mohou mít vedlejší efekty)
- Významný zástupce – LISP
- V minulosti spjat s umělou inteligencí
- Dialekty se používají v Emacs editoru, AutoCADu

```
(defun nsd (u v)
  (if (= v 0) u
      (nsd v (mod u v))))
```

Programové struktury - paradigmatata ©jstein

Událostní programování

22

- Tok programu je určen akcemi uživatele nebo zprávami z jiných programů

Př. verze sečtení čísel dávkově

```
read a number (from the keyboard) and store it in variable A[0]
read a number (from the keyboard) and store it in variable A[1]
print A[0]+A[1]
```

Př.event-driven verze téhož

```
set counter K to 0
repeat {
  if a number has been entered (from the keyboard)
  { store in A[K] and increment K
    if K equals 2 print A[0]+A[1] and reset K to 0
  }
}
```

Vizuální programování

23

- Specifikuje program interaktivně pomocí grafických prvků (ikon, formulářů), např. LabVIEW. Microsoft Vis.St. (VB, VC#,..) nejsou vizuální jazyky, ale textové.
- „boxes and arrows“
 - Boxy reprezentují entity a šipky relace
 - Icon-based, form-based, diagram
- Programování datovým tokem
 - Možnost automatické paralelizace



Aspektově orientované programování

24

- Motivace:

```
void transfer(Account fromAccount, Account toAccount, int amount) {
  if (fromAccount.getBalance() < amount) {
    throw new InsufficientFundsException();
  }
  fromAccount.withdraw(amount);
  toAccount.deposit(amount);
}
```

- Takový transfer peněz má vady (nezkouší autorizaci, není transakční)
- Pokus ošetřit vady rozptýlí kontroly přes celý program (obv. metody, moduly)

Aspektově orientované programování (2)

25

```
if (!getCurrentUser().canPerform(OP_TRANSFER)) {
  throw new SecurityException();
}
if (amount < 0) {
  throw new NegativeTransferException();
}
if (fromAccount.getBalance() < amount) {
  throw new InsufficientFundsException();
}
Transaction tx = database.newTransaction();
try {
  fromAccount.withdraw(amount);
  toAccount.deposit(amount); tx.commit();
  systemLog.logOperation(OP_TRANSFER, fromAccount, toAccount, amount);
}
catch(Exception e) { tx.rollback();
}
```

Aspektově orientované programování (3)

26

- AOP se snaží řešit problém modularizováním těchto záležitostí do **aspektů**, tj. separovaných částí kódu (modulů), ze kterých se tyto záležitosti pohodlněji spravují.
- Aspekty obsahují **pokyn** (advice) – kód připojený ve specifikovaných bodech programu a **vnitřní deklarace typů** (inner-type declarations) – strukturální prvky přidávané do jiných tříd
- Př. Bezpečnostní modul může obsahovat pokyn, který vykoná kontrolu bezpečnosti před přístupem na bankovní účet
- **Bod řezu** (pointcut) definuje **body připojení** (join points), tj. místa, kde dochází k přístupu k účtu, a kód v těle pokynu definuje, jak je bezpečnostní kontrola implementována
- Jak samotná kontrola, tak i to, kdy se vykoná, je udržováno v jednom místě
- Navíc, pokud je bod řezu dobře navržen, lze předvídat budoucí změny v programu

Souběžné programování

28

- Program je navržen jako kolekce interagujících procesů
- Paralelní x distribuované
- Jeden procesor x více procesorů
- Komunikace: Sdílená paměť x předávání zpráv
- Procesy operačního systému x množina vláken (jeden proces OS)
- Souběžné programovací jazyky používají jazykové konstrukce
 - Multi-threading
 - Podpora distribuovaného zpracování
 - Předávání zpráv
 - Sdílené zdrojů

Aspektově orientované programování (4)

27

- AspectJ – rozšíření Javy o AOP
 - Body napojení obsahují volání funkcí, inicializaci objektů atd., neobsahují např. cykly
 - Body řezu
 - Např. `execution(* set*(*))` zabere, pokud spouštíme metodu, jejíž jméno začíná na `set` a má jeden parametr jakéhokoliv typu
 - Složitější: `pointcut set() : execution(* set*(*)) && this(Point) && within(com.company.*);`
 - Zabere, pokud spouštíme metodu, jejíž jméno začíná na `set` a `this` je instance třídy `Point` v balíku `com.company`
 - Na tento bod řezu se potom můžeme odkazovat jako `set()`
 - Pokyn popisuje, kdy (např. `after`), kde (body napojení určené bodem řezu) a jaký kód se má spustit
- ```
after() : set() {Display.update();}
```
- Vnitřní deklarace typu
    - Přidání metody `acceptVisitor` do třídy `Point`
- ```
Aspect DisplayUpdate {void Point.acceptVisitor(Visitor v) {v.visit(this);}}
```

Globální kritéria na programovací jazyk

29

1. Spolehlivost
2. Efektivita – překladu, výpočtu
3. Strojová nezávislost
4. Čitelnost a vyjadřovací schopnosti
5. Řádně definovaná syntax a sémantika
6. Úplnost v Turingově smyslu

Spolehlivost

30

- Typová kontrola (type system)
 - Typované x netyповané jazyky
 - Typované – specifikace každé operace definuje typy dat, na které je aplikovatelná
 - Např. chyba při dělení čísla řetězcem (při kompilaci/runtime)
 - Speciální případ – jazyky s jedním typem (např. SGML)
 - Netyповané – všechny operace nad jakýmikoliv daty
 - Sekvence bitů – Assembler
 - Statické/dynamické typování
 - Statické – všechny výrazy mají určený typ před spuštěním programu
 - Programátor musí explicitně určit typy (manifestně typované) – Java
 - x kompilátor odvozuje typ výrazů (odvozeně typované) – ML
 - Dynamické – určuje typovou bezpečnost při běhu programu
 - Bez explicitní deklarace typů
 - Proměnná může obsahovat hodnotu různých typů v různých částech programu
 - Složitější ladění – chyba typu nemůže být odhalena dříve než při spuštění chybného příkazu
 - Lisp, JS, Python, PHP

Programové struktury - paradigmatata ©jstein

Spolehlivost (2)

31

- Slabé x silné typování
 - Slabé – dovoluje nakládat s jedním typem jako jiným (např. nakládat s řetězcem jako s číslem)
 - Někdy se hodí, problém odhalení chyb
 - Silné – zakazuje nakládat s jedním typem jako jiným (typově bezpečné – type-safe)
 - Operace s jiným typem => chyba
 - Varianta slabého typování – velké množství implicitních konverzí typů (C++, JS, Perl)
- Zpracování výjimečných situací

Programové struktury - paradigmatata ©jstein

Čitelnost a vyjadřovací schopnosti

32

- Jednoduchost (vs. př.: $C=C+1$; $C+=1$; $C++$; $++C$)
- Ortogonalita (malá množina primitivních konstrukcí, z té lze kombinovat další konstrukce. Všechny kombinace jsou legální)
 - vs. př. v C: struktury mohou být funkční hodnotou, ale pole nemohou
- Strukturované příkazy
- Strukturované datové typy
- Podpora abstrakčních prostředků
- Strojová čitelnost
 - = existence algoritmu překladu s lineární časovou složitostí
 - = bezkontextová syntax
- Humánní čitelnost – silně závisí na způsobu abstrakcí
 - abstrakce dat
 - abstrakce řízení
- Čitelnost vs. jednoduchost zápisu

Programové struktury - paradigmatata ©jstein

Řádně definovaná syntax a sémantika

33

- Syntax = forma či struktura výrazů, příkazů a programových jednotek
- Sémantika = význam výrazů, příkazů a programových jednotek
- Definici jazyka potřebují
 - návrháři jazyka
 - Implementátoři
 - uživatelé

Programové struktury - paradigmatata ©jstein

Úplnost v Turingově smyslu

34

- Turingův stroj = jednoduchý ale neefektivní počítač použitelný jako formální prostředek k popisu algoritmu
- Programovací jazyk je úplný v Turingově smyslu, jestliže je schopný popsat libovolný výpočet (algoritmus)
- Co je potřebné pro Turingovu úplnost?

Téměř nic: Stačí

- ✓ celočíselná aritmetika a
- ✓ celočíselné proměnné spolu se sekvenčně prováděnými příkazy zahrnujícími
- ✓ přiřazení a
- ✓ cyklus (While)

Syntax

35

- Formálně je jazyk množinou vět
- Věta je řetězcem lexémů (terminálních symbolů)
- Syntax lze popsat:
 - ▣ Rozpoznávacím mechanismem – automatem (užívá jej překladač)
 - ▣ Generačním mechanismem – gramatikou (to probereme)
- Formální gramatika
 - ▣ Prostředek pro popis jazyka
 - ▣ Čtveřice (N, T, P, S) – Neterminální symboly, Terminální symboly, Přepisovací pravidla, Startovací symbol
- Bezkontextová gramatika
 - ▣ Všechna pravidla mají tvar neterminál -> řetězec terminálů/neterminálů
 - ▣ Přepis bez ohledu na okolní kontext

Syntax (2)

36

- Backus Naurova forma (BNF)
 - ▣ Metajazyk používaný k vyjádření bezkontextové gramatiky

```
<program> → <seznam deklaraci> ; <priказы>
<seznam deklaraci> →
    <deklarace> |
    <deklarace>;<seznam deklaraci>
<deklarace> → <spec. typu> <sez. promennych>
```

Syntax (3)

37

- BNF sama o sobě se dá specifikovat pomocí pravidla BNF následujícím způsobem

```
<syntax> ::= <rule> | <rule> <syntax>
<rule> ::= <opt-whitespace> "<" <rule-name> ">"
<opt-whitespace> ::= " " <opt-whitespace> <expression>
<line-end>
<opt-whitespace> ::= " " <opt-whitespace> | ""
<expression> ::= <list> | <list> "|" <expression>
<line-end> ::= <opt-whitespace> <EOL> | <line-end> <line-end>
<list> ::= <term> | <term> <opt-whitespace> <list>
<term> ::= <literal> | "<" <rule-name> ">"
<literal> ::= "'" <text> "'" | "\"" <text> "\""
```

Syntax (4)

38

Syntaktické diagramy

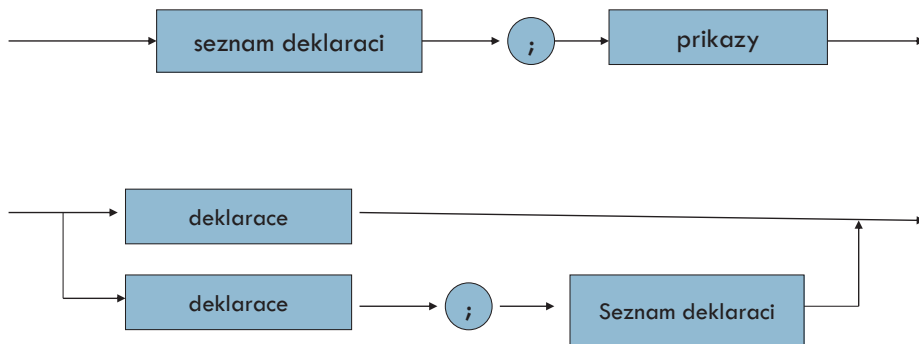

Programové struktury - paradigmaty ©jstein

Syntax – derivace, derivační strom

39

- Proces lexikální analýzy (parsing) = proces analýzy posloupnosti formálních prvků s cílem určit jejich gramatickou strukturu vůči předem dané formální gramatice
- na vstupu je řetězec, máme vytvořit posloupnost pravidel
- Aplikace pravidla = derivace
- Postupně vznikne strom – derivační (syntaktický) strom (příklad)
- Pokud nahrazujeme vždy nejlevější neterminál – levá derivace
- Rozdíl mezi levou a pravou derivací je důležitý, protože ve většině parsovacích transformací vstupu je definován kus kódu pro každé pravidlo gramatiky. Proto je důležité při parsování se rozhodnout, zda-li zvolit levou nebo pravou derivaci, protože ve stejném pořadí se budou provádět části programu.

Programové struktury - paradigmaty ©jstein

Sémantika

40

- Studuje a popisuje význam výrazů/programů
- Aplikace matematické logiky
- Statická sémantika – v době překladu
- Dynamická sémantika – v době běhu
- Jiná syntax, ale stejná sémantika:
 - $x += y$ (C, Java, atd.)
 - $x := x + y$ (Pascal)
 - $Let\ x = x + y$ (BASIC)
 - $x = x + y$ (Fortran)
- Sémantika: aritmetické přičtení hodnoty y k hodnotě x a uložení výsledku do proměnné nazvané x

Programové struktury - paradigmaty ©jstein

Metody popisu sémantiky

41

- Slovní popis nepřesný
- Formální popis:
 - Operační sémantiky
 - Vyjádření významu programu posloupností přechodů mezi stavy
 - Příkaz aktualizace paměti: Pokud se výraz E ve stavu s redukuje na hodnotu V potom program $L := E$ zaktualizuje stav s přiřazením $L = V$
- Denotační sémantiky
 - Vyjádření významu programu funkcemi
- Axiomatické sémantiky
 - Vyjádření významu programu tvrzeními (např. predikátová logika)

$$\frac{\langle E, s \rangle \Rightarrow V}{\langle L := E, s \rangle \rightarrow \left(s \cup \{L \mapsto V\} \right)}$$

Programové struktury - paradigmaty ©jstein

Překlad jazyka

42

- Kompilátor: dvoukrokový proces překládá zdrojový kód do cílového kódu. Následně uživatel sestaví a spustí cílový kód
- Interpret: jednokrokový proces, „zdrojový kód je rovnou prováděn“
- Hybridní: např. Java Byte-code – soubory *.class

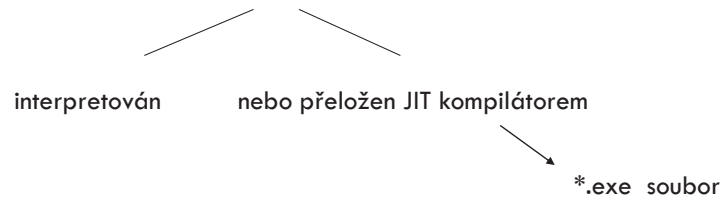

Programové struktury - paradigmata ©jstein

Klasifikace chyb

43

- Lexikální – např. nedovolený znak
 - Syntaktické – chyba ve struktuře
 - Statické sémantiky – např. nedefinovaná proměnná, chyba v typech. Způsobené kontextovými vztahy. Nejsou syntaktické.
 - Dynamické sémantiky – např. dělení 0. Nastávají při výpočtu, neodhalitelné při překladu. Nejsou syntaktické.
 - Logické – chyba v algoritmu
-
- Kompilátor schopen nalézt lexikální a syntaktické při překladu
 - Chyby statické sémantiky může nalézt až před výpočtem
 - Nemůže při překladu nalézt chyby v dynamické sémantice, projeví se až při výpočtu
 - Žádný překladač nemůže hlásit logické chyby
 - Interpret obvykle hlásí jen lexikální a syntaktické chyby když zavádí program

Programové struktury - paradigmata ©jstein

PROGRAMOVÉ STRUKTURY: PARALELNÍ PROGRAMOVÁNÍ

Amdahlův zákon, jazykové konstrukce pro
paralelní výpočty, paralelismus

21. Února 2009

© jstein

Amdahlův zákon

2

- Když se něco dělá paralelně, může se získat výsledek rychleji, ale ne vždy (1 žena porodí dítě za 9 měsíců, ale 9 žen neporodí dítě za 1 měsíc)

Amdahlův Zákon

- Urychluje urychlení výpočtu při užití více procesorů
- Urychlení je limitováno sekvenčními částmi výpočtu

$$\text{Obecně: } \frac{1}{\sum_{k=0..n} \frac{P_k}{S_k}}$$

P_k % instrukcí, které lze urychlit
 S_k multiplikátor urychlení
 n počet různých úseků programu
 k je index úseku

- Je-li v programu jeden paralelizovatelný úsek s P % kódu, pak

$$\frac{1}{(1-P) + \left(\frac{P}{S}\right)} = \frac{1}{(1-P) \frac{1}{1} + \frac{P}{S}}$$

Programové struktury - paralelní programování ©jstein

Amdahlův zákon (2)

3

Př. Paralelizovatelný úsek zabírá 60% kódu a lze jej urychlit 100 krát. \Rightarrow
celkové urychlení je $1 / ((1 - 0,6) + (0,6 / 100)) = 1 / (0,4 + 0,006) \approx 2,5$

Př. 50 % kódu lze urychlit libovolně \Rightarrow
celkové urychlení je $1 / (1 - 0,5) = 2$

Př. úseky

P1 = 11 %	P2 = 48 %	P3 = 23 %	P4 = 18 %
S1 = 1	S2 = 1,6	S3 = 20	S4 = 5

Urychlení je $1 / (0,11/1 + 0,48/1,6 + 0,23/20 + 0,18/5) \approx 2,19$

Kromě urychlení zajišťují paralelní konstrukce také spolupráci výpočtů

Paralelismus

4

- Paralelismus se vyskytuje na:
 - Úrovní strojových instrukcí – je záležitostí hardware
 - Úrovní příkazů programovacího jazyka – toho si všimneme
 - Úrovní podprogramů – to probereme
 - Úrovní programů – je záležitostí Operačního Systému
- Vývoj multiprocesorových architektur:
 - konec 50. let – jeden základní procesor a jeden či více speciálních procesorů pro I/O
 - polovina 60. – víceprocesorové systémy užívané pro paralelní zpracování na úrovni programů
 - konec 60. – víceprocesorové systémy užívané pro paralelní zpracování na instrukční úrovni
- Druhy počítačových architektur pro paralelní výpočty:
 - SIMD architektury
 - stejná instrukce současně zpracovávána na více procesorech
 - na každém s jinými daty
 - vektorové procesory
 - MIMD architektury
 - nezávisle pracující procesory, které mohou být synchronizovány

Paralelismus (2)

5

- Někdy se rozlišuje
 - Parallel programming = cílem je urychlení výpočtu
 - Concurrent progr. = cílem je správná spolupráce programů
- Paralelismus implicitní (zajistí překladač) nebo **explicitní** (zařizuje programátor)
- Realizace buď konstrukcemi jazyka nebo knihovny (u tradičních jazyků)

Paralelismus na úrovni podprogramů

6

- Sekvenční výpočetní proces je v čase uspořádaná posloupnost operací = vlákno.
- Definice vláken a procesů se různí
- Obvykle proces obsahuje 1 či více vláken a vlákna uvnitř jednoho procesu sdílí zdroje, zatímco různé procesy ne.
- Paralelní procesy jsou vykonávány paralelně či pseudoparalelně (pseudo = nepravý)
- Kategorie paralelismu
 - Fyzický paralelismus (má více procesorů pro více procesů)
 - Logický paralelismus (time-sharing jednoho procesoru, v programu je více procesů)
 - Kvaziparalelismus (kvazi = zdánlivě, př. korutiny v některých jazycích)
 - Korutiny – speciální druh podprogramů, kdy volající a volaný jsou si rovni (symetrie), mají více vstupních bodů a zachovávají svůj stav mezi aktivacemi.
- Paralelně prováděné podprogramy musí nějak komunikovat
 - Přes sdílenou paměť (Java, C#), musí se zamykat přístup k paměti
 - Předáváním zpráv (Occam, Ada), vyžaduje potvrzení o přijetí zprávy

Problémy paralelního zpracování

7

- Nové problémy
 - rychlostní závislost
 - uvíznutí (vzájemné neuvolnění prostředků pro jiného),
 - vyhladovění (obdržení příliš krátkého času k zajištění progresu),
 - livelock (obdoba uvíznutí, ale nejsou blokovány čekáním, zaměstnávají se navzájem (after you - after you efekt))

Př. Z konta si vybírá SIPO 500,-Kč a obchodní dům 200,-Kč

Ad sériové zpracování

Zjištění stavu konta - Odečtení 500 - Uložení nového stavu - Převod 500 na konto SIPO

...

Zjištění stavu konta - Odečtení 200 - Uložení nového stavu - Převod 200 na konto obch. domu

...

Výsledek bude OK

Rychlostní závislost

8

- Ad paralelní zpracování dvěma procesy

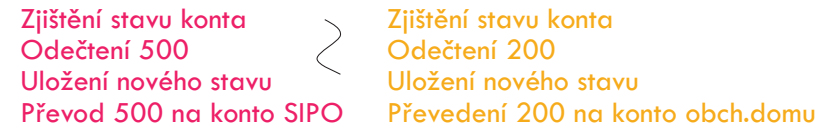

- Pokud výpočet neošetříme, může vlivem různých rychlostí být výsledný stav konta: (Původní stav -500) nebo (Původní stav -200) nebo (Původní stav -700)
- Operace výběrů z konta ale i vložení na konto musí být prováděny ve vzájemném vyloučení. Jsou to tzv. **kritické sekce programu**
- Jak to řešit?
 - 1. řešení: Semafory = obdobnou funkci jako klíč od WC nebo návštěvního železnice (jen jeden může do sdíleného místa).
 - Operace: zaber(semafory) a uvolni(semafory)

Semafory

9

Proces A

Zaber(semafory S)
Zjištění stavu konta
Odečtení 500
Uložení nového stavu
Převod 500 na konto SIPO
Uvolni(semafory S)

Proces B

Zaber(semafory S)
Zjištění stavu konta
Odečtení 200
Uložení nového stavu
Převod 200 na k. OD
Uvolni(semafory S)

odtud
jsou
kritické
sekce
až sem

- Výsledný stav konta bude (Původní – 700)
- Nebezpečnost semaforů:
 - Opomenutí semaforové operace (tj. ochránění krit. sekce)
 - Možnost skoku do kritické sekce
 - Možnost vzniku deadlocku (viz další), pokud semafor neuvolníme

Uvíznutí (deadlock)

10

Př. Procesy A, B oba pracují s konty (soubory, obecně zdroji) Z1 a Z2. K vyloučení vzniku nedeterministmu výpočtu, musí požádat o výlučný přístup (např. pomocí semaforů)

Pokud to provedou takto:



- Bude docházet k deadlocku. Každý z procesů bude mít jeden ze zdrojů, potřebuje ale oba zdroje. Oba procesy se zastaví.
- Jak tomu zabránit? (např. tzv. bankéřův algoritmus nebo přidělování zdrojů v uspořádání = pokud nemáš S1, nemůžeš žádat S2, ...)

Monitor

11

- 2. řešení Monitor
- Monitor je modul (v OOP objekt), nad jehož daty mohou být prováděny pouze v něm definované operace.
- Provádí-li jeden z procesů některou monitorovou operaci, musí se ostatní procesy postavit do fronty, pokud rovněž chtějí provést některou monitorovou operaci .
- Ve frontě čekají, dokud se monitor neuvolní a přijde na ně řada.

Př. Typ monitor `konto` `-data: stav_konta`
`-operace: vyber(kolik), vloz(kolik)`

Instance: `Mé_konto`, `SIPO_konto`, `Obchodům_konto`

Proces A

`Mé_konto.vyber(500)`

`SIPO_konto.vloz(500)`

Proces B

`Mé_konto.vyber(200)`

`Obchodům_konto.vloz(200)`

- Pozn. V Javě jsou monitorem objekty, které jsou instancí třídy se synchronized metodami (viz později)

Programové struktury - paralelní programování ©jstein

Korutiny (kvaziparalelismus)

12

- Kvaziparalelní prostředek jazyků Modula, Simula, Interlisp
- Představte si je jako podprogramy, které při opětovném vyvolání se nespustí od začátku, ale od místa ve kterém příkazem resume předaly řízení druhému

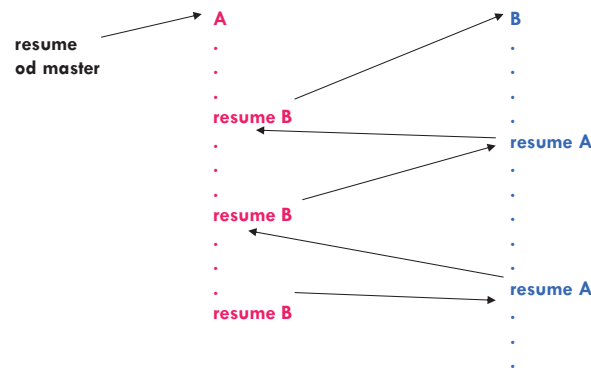

Programové struktury - paralelní programování ©jstein

Korutiny (kvaziparalelismus) (2)

13

- Speciální druh podprogramů – volající a volaný nejsou v relaci „master-slave“
- Jsou si rovni (symetričtí)
 - Mají více vstupních bodů
 - Zachovávají svůj stav mezi aktivacemi
 - V daném okamžiku je prováděna jen jedna
- Master (není korutinou) vytvoří deklaraci korutiny, ty provedou inicializační kód a vrátí mastru řízení.
- Master příkazem resume spustí jednu z korutin
- Příkaz resume slouží pro start i pro restart
- Pakliže jedna z korutin dojde na konec svého programu, předá řízení mastru

Programové struktury - paralelní programování ©jstein

Paralelismus na úrovni podprogramů

14

- Procesy mohou být
 - nekomunikující (neví o ostatních, navzájem si nepřekáží)
 - komunikující (např. producent a konzument)
 - soutěžící (např. o sdílený prostředek)
- V jazycích nazývány různě:
 - **Vláknko výpočtu** v programu (thread Java, C#, Python) je sekvence míst programu, kterými výpočet prochází.
 - **Úkol** (task Ada) je programová jednotka (část programu), která může být prováděna paralelně s ostatními částmi programu. Každý úkol může představovat jedno vlákno.
- Odlišnost vláken/úkolů/procesů od podprogramů
 - mohou být implicitně spuštěny (Ada)
 - programová jednotka, která je spouští nemusí být pozastavena
 - po jejich skončení se řízení nemusí vracet do místa odkud byly odstartovány

Programové struktury - paralelní programování ©jstein

Paralelismus na úrovni podprogramů (2)

15

- Způsoby jejich komunikace:
 - sdílené nelokální proměnné
 - předávané parametry
 - zasílání zpráv
- Při synchronizaci musí A čekat na B (či naopak) (viz další slajd)
- Při soutěžení sdílí A s B zdroj, který není použitelný simultánně (např. sdílený čítač) a vyžaduje přístup ve vzájemném vyloučení.
- Části programu, které pracují ve vzájemném vyloučení jsou kritickými sekcemi.

Programové struktury - paralelní programování ©jstein

Bariéra

16

- Synchronizační konstrukce
- Bariéra ve zdrojovém kódu skupiny vláken/procesů způsobí, že vlákna/procesy se musí zastavit na tomto místě, a nemohou pokračovat na tomto místě, dokud se ostatní vlákna k bariéře také nedostanou
- Použití – v případě, že potřebujeme výsledek z jiného vlákna abychom mohli pokračovat ve výpočtu
- V případě synchronního posílání zpráv - implicitní bariéra

Programové struktury - paralelní programování ©jstein

Stavy úkolů (př. jazyka ADA)

17

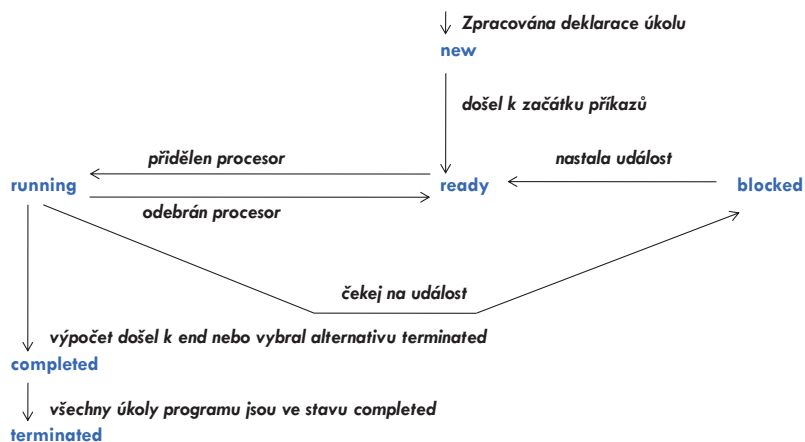

Programové struktury - paralelní programování ©jstein

Semafor

18

- Probereme princip synchronizačních a komunikačních prostředků (semafor, monitor, které pracují se sdílenou pamětí a zasílání zpráv, které lze použít i v distribuovaných výpočtech).
- **Semafor** = datová struktura obsahující čítač a frontu pro ukládání deskriptorů úkolů/procesů/vláken. Má dvě operace - zaber a uvolni (P a V). Je použitelný jak pro soutěžící, tak pro spolupracující úkoly.
- P a V jsou atomické operace (tzn. nepřerušitelné)
- P(semafor) /* uvažujeme zatím binární */ /*zaber*/
- if semafor == 1 then semafor = 0
else pozastav volající proces a dej ho do fronty na semafor
- V(semafor) /* také zatím binární*/ /*uvolni*/
- if fronta na semafor je prázdná then semafor = 1
- else vyber prvního z fronty a aktivuj ho
- Pokud chráníme ne 1 ale n zdrojů, nabývá čítač hodnoty 0..n
- Nebezpečnost semaforů
 - nelze kontrolovat řádnost použití → může nastat deadlock když neuvolníme
 - rychlostní závislost když nezabereme

Programové struktury - paralelní programování ©jstein

Monitor a zasilání zpráv

19

- Obdobou je použití signálů
 - Send(signal) --je akcí procesu 1
 - Wait(signal) --je akcí procesu 2 (rozdíl proti P a V)
- **Monitor** - programový modul zapouzdřující data spolu s procedurami, které s daty pracují. Procedury mají vlastnost, že vždy jen jeden úkol/vláknko může provádět monitorovou proceduru, ostatní čekají ve frontě. (pro Javu to probereme důkladněji)
- **Zasílání zpráv** (je to synchronní způsob komunikace)
 - Při asynchronní komunikují přes vyrovnávací paměť
 - Vede k principu schůzky (rendezvous Ada)

Paralelní konstrukce v jazyce ADA

20

- Paralelně proveditelnou jednotkou je task

```
task T is
  Deklarace tzv. vstupů (entry)
end T;
```

specifikační část

```
task body T is
  Lokální deklarace a příkazy
end T;
```

tělo

- Primárním prostředkem komunikace úkolů je **schůzka (rendezvous)**

Rendezvous

21

```
task ČIŠNÍK is
  entry PIVO (X: in INTEGER);
  entry PLATIT; ...
end ČIŠNÍK ;

task body ČIŠNÍK is
  ... --lokální deklarace
begin
  loop
    ...--blouma u pultu
    accept PIVO (X: in INTEGER) do
      ...--donese X piv
    end PIVO;
    ...--sbira sklenice
    accept PLATIT do
      ...--inkasuje
    end PLATIT;
  end loop;
end ČIŠNÍK ;

task HOST1 is --nemá zadny vstup
end HOST1;

task body HOST1 is
  ...
  ČIŠNÍK.PIVO(2); --vola vstup
  ...--pije pivo
  ČIŠNÍK.PLATIT;
end HOST1;
```

- **Všechny úkoly se spustí současně, jakmile hlavní program dojde k begin své příkazové části (implicitní spuštění).**

Rendezvous (2)

22

- Úkoly mohou mít „vstupy“ (entry), pomocí nichž se mohou synchronizovat a realizovat **rendezvous (schůzku)**
- Př. Schránka pro komunikaci producenta s konzumentem. Schránka je jeden úkol, producent i konzument by byly další (zde nezapsané) úkoly

```
task SCHRANKA is
  entry PUT(X: in INTEGER);
  entry GET(X: out INTEGER);
end SCHRANKA;

task body SCHRANKA is
  V: INTEGER;
begin
  loop
    accept PUT(X: in INTEGER) do -zde čeká, dokud producent nezavolá PUT
      V := X;
    end PUT;
    accept GET(X: out INTEGER) do -zde čeká, dokud konzument nezavolá GET
      X := V;
    end GET;
  end loop;
end SCHRANKA; --napred do ni musí vlozit, pak ji muze vybrat
```

Rendezvous (3)

23

- Konzument a producent jsou také úkoly a komunikují např.
Producent: SCHRANKA.PUT(456);
Konzument: SCHRANKA.GET(I);
- Pořadí provádění operací PUT a GET je určeno pořadím příkazů. PUT a GET se musí střídat.
- To nevyhovuje pro případ sdílené proměnné, do které je možné zapisovat a číst v libovolném pořadí, **ne však současně**.
- Libovolné pořadí volání vstupů dovoluje konstrukce select

```
select
  <příkaz accept neco>
or
  <příkaz accept něco jineho>
or
  ...
or
  terminate
end select;
```

Programové struktury - paralelní programování ©jstein

Rendezvous (4)

24

- PŘ. Sdílená proměnná realizovaná úkolem (dovolující libovolné pořadí zapisování a čtení)

```
task SDILENA is
  entry PUT(X: in INTEGER);
  entry GET(X: out INTEGER);
end SDILENA;
task body SDILENA is
  V: INTEGER;
begin
  loop
    select
      --dovoli alternativni provedeni
      accept PUT(X: in INTEGER) do
        V := X;
      end PUT;
    or
      accept GET(X: out INTEGER) do
        X := V;
      end GET;
    or
      terminate; --umozni ukolu skoncit aniz projde koncovym end
    end select;
  end loop;
end SDILENA;
```

- nevýhodou je, že sdílená proměnná je také úkolem, takže vyžaduje režii s tím spojenou.
- Proto ADA zavedla tzv. protected proměnné a protected typy, které realizují monitor.

Programové struktury - paralelní programování ©jstein

Paralelismus na úrovni příkazů jazyka - Occam

25

- Jazyk Occam je imperativní paralelní jazyk
- SEQ uvozuje sekvenční provádění

```
SEQ
  x := x + 1
  y := x * x
```

- PAR uvozuje paralelní provádění
- V konstrukcích lze kombinovat

```
WHILE next <> eof
  SEQ
    x := next
    PAR
      in ? Next
      out ! x * x
```

Programové struktury - paralelní programování ©jstein

Paralelismus na úrovni příkazů jazyka - Fortran

26

High performance Fortran

- Založen na modelu SIMD:
 - výpočet je popsán jednovlákňovým programem
 - proměnné (obvykle pole) lze distribuovat mezi více procesorů
 - distribuce, přístup k proměnným a synchronizace procesorů je zabezpečena kompilátorem

Př. Takto normálně Fortran násobí dělí trojúhelníkovou matici pod hlavní diagonálou příslušným číslem na diagonále

```
REAL DIMENSION (1000, 1000) :: A
INTEGER I, J
...
DO I = 2, N
  DO J = 1, I - 1
    A(I, J) = A(I, J) / A(I, I)
  END DO
END DO
```

- High Performance Fortran to ale umí i paralelně příkazem
FORALL (I = 2 : N, J = 1 : N, J .LT. I) A(I, J) = A(I, J) / A(I, I)
- kterým se nahradí ty vnořené cykly
- FORALL představuje zobecněný přiřazovací příkaz (a ne smýčku)
- Distribuci výpočtu na více procesorů provede překladač.
- FORALL lze použít, pokud je zaručeno, že výsledek seriového i paralelního zpracování budou identické.

Programové struktury - paralelní programování ©jstein

Paralelismus na úrovni programů

27

- Pouze celý program může v tomto případě být paralelní aktivitou.
- Je to věc operačního systému
- Např. příkazem Unixu fork vznikne potomek, přesná kopie volajícího procesu, včetně proměnných
- Následující příklad zjednodušeně ukazuje princip na paralelním násobení matic, kde se vytvoří 10 procesů s myid 0,1,...,9.
- Procesy vyjadřují, zda jsou rodič nebo potomek pomocí návratové hodnoty fork. Na základě testu hodnoty fork() pak procesy rodič a děti mohou provádět odlišný kod.
- Po volání fork může být proces ukončen voláním exit.
- Synchronizaci procesů provádí příkaz wait, kterým rodič pozastaví svoji činnost až do ukončení svých dětí.

Paralelismus na úrovni programů (2)

28

```
#define SIZE 100
#define NUMPROCS 10
int a[SIZE] [SIZE], b[SIZE] [SIZE], c[SIZE] [SIZE];
void multiply(int myid)
{ int i, j, k;
  for (i = myid; i < SIZE; i+= NUMPROCS)
    for (j = 0; j < SIZE; ++j)
      { c[i][j] = 0;
        for (k = 0; k < SIZE; ++k)
          c[i][j] += a[i][k] * b[k][j];
      }
}
main()
{ int myid;
  /* prikazy vstupu a, b */
  for (myid = 0; myid < NUMPROCS; ++myid)
    if (fork() == 0)
      { multiply(myid);
        exit(0); }
  for (myid = 0; myid < NUMPROCS; ++myid)
    wait(0);
  /* prikazy vystupu c */
  return 0;
}
```

Java vlákna (threads)

Paralelně proveditelné jednotky jsou objekty s metodou run, jejíž kód může být prováděn souběžně s jinými takovými metodami a s metodou main, ta je také vláknem. Metoda run se spustí nepřímo vyvoláním start().

Jak definovat třídy, jejichž objekty mohou mít paralelně prováděné metody?

1. jako podtřídy třídy Thread (je součástí java.lang balíku, potomkem Object)
2. implementací rozhraní Runnable

ad 1.

```
class MyThread extends Thread // 1. Z třídy Thread odvodíme potomka (s run metodou)
{public void run() { ... }
```

```
...
}
```

```
...
```

```
MyThread t = new MyThread(); // 2. Vytvoření instance této třídy potomka
```

```
...
```

ad 2.

```
class MyR implements Runnable //1. konstruuje třídu implementující Runnable
{public void run() { ... }
```

```
...
}
```

```
...
```

```
MyR m = new MyR(); // 2. konstrukce objektu této třídy (s metodou run)
```

```
Thread t = new Thread(m); //3. vytvoření vlákna na tomto objektu
```

```
//je zde použit konstruktor Thread(Runnable threadOb)
```

```
...
```

Vlákno t se spustí až provedením příkazu **t.start();**

Třída Thread má řadu metod např.:

```
final void setName(String jméno) //přiřadí vláknu jméno
                                zadání jména i Thread(Runnable jmR, String jméno)
```

```
final String getName() //vrací jméno vlákna
final int getPriority() //vrací prioritu
final void setPriority(int nováPriorita)
final boolean isAlive() //zjistí uje živost vlákna
final void join() //počkej na skončení vlákna
void run()
static void sleep(long milisekundy)//uspání vlákna
void start()
...
...
```

Rozhraní Runnable má jen metodu run().

Když uživatelova vlákna nepřepisují ostatní met. (musí přepsat jen run), upřednostňuje se runnable.

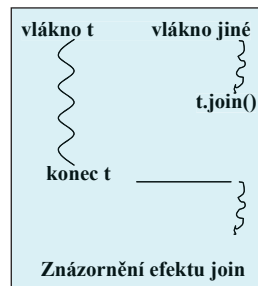

```
class MyThread implements Runnable { //př.3Vlákna implementaci Runnable
    int count;
    String thrdName;
```

```
MyThread(String name) { // objekty z myThread mohou být konstruktory
    count = 0; // předány s parametrem String
    thrdName = name; // řetězec sloužící jako jméno vlákna
}
```

```
public void run() { // vstupní bod vlákna
    System.out.println(thrdName + " startuje.");
    try { // sleep může být přerušeno InterruptedException
        do {
            Thread.sleep(500);
            System.out.println("Ve vláknu " + thrdName +
                ", citac je " + count);

            count++;
        } while(count < 5);
    }
```

```
catch(InterruptedException exc) { // nutno ošetřit přerušeni spani
    System.out.println(thrdName + " preruseny.");
}
    System.out.println(thrdName + " ukonceny.");
}
```

```
}
```

```
class Vlakno {
```

```
    public static void main(String args[]) {
        System.out.println("Hlavni vlakno startuje");
```

```
// Nejdříve konstruuje MyThread objekt. Má metodu run(), ale
MyThread mt = new MyThread("potomek"); // ostatní met.vlákna nemá
```

```
// Pak konstruuje vlákno z tohoto objektu, tím mu dodáme start(),...
Thread newThrd = new Thread(mt);
```

```
// Až pak startujeme výpočet vlákna
newThrd.start(); //ted běží současně metody main a run z newThrd
```

```
do {
    System.out.print(".");
    try {
        Thread.sleep(100); //sleep je stat. metoda Thread, kvalifikovat
    }
    catch(InterruptedException exc) { //nutno ošetřit přerušeni spani
        System.out.println("Hlavni vlakno prerusene.");
    }
} while (mt.count != 5);

    System.out.println("Konci hlavni vlakno");
}
```

```
} // při opakovaném spuštění se výsledky mohou lišit (rychlostní závislosti)
```

```

class MyThread extends Thread { // př. 3aVlakna dtto, ale děděním ze Threadu
    int count;

    MyThread(String name) {
        super(name); // volá konstruktor nadřídny a předá mu parametr jméno vlákna
        count = 0;
    }

    public void run() { // vstupní bod vlákna
        System.out.println(getName() + " startuje.");
        try {
            do {
                Thread.sleep(500); // Kvalifikace není nutná
                System.out.println("Ve vlaknu " + getName() +
                    ", citac je " + count);
                count++;
            } while(count < 5);
        }
        catch(InterruptedException exc) { // nutno ošetřit přerušeni spaní
            System.out.println(getName() + " prerusene.");
        }
        System.out.println(getName() + " ukoncene.");
    }
}

class Vlakno {
    public static void main(String args[]) {
        System.out.println("Hlavni vlakno startuje");

        // Nejdříve konstruujeme MyThread objekt.
        MyThread mt = new MyThread("potomek"); // objekt mt je vlákno, má jméno
        // potomek, nemusí mít ale žádné

        // Az pak startujeme vypocet vlakna
        mt.start();

        do {
            System.out.print(".");
            try {
                Thread.sleep(100); //Kvalifikace je nutna
            }
            catch(InterruptedException exc) { //nutno ošetřit přerušeni spaní
                System.out.println("Hlavni vlakno prerusene.");
            }
        } while (mt.count != 5);
        System.out.println("Konci hlavni vlakno");
    }
}

```

```

class MyThread implements Runnable { // př. 4Vlakna Modifikace:
    // vlákno se rozběhne v okamžiku jeho vytvoření
    // jméno lze vláknu přiřadit až v okamžiku spuštění
    int count;
    Thread thrd; // odkaz na vlákno je uložen v proměnné thrd

    // Uvnitř konstruktoru vytváří nové vlákno konstruktorem Thread.
    MyThread(String name) {
        thrd = new Thread(this, name); // vytvoří vlákno a přiřadí jméno
        count = 0; // Konstr.Thread lze různě parametrizovat
        thrd.start(); // startuje vlakno rovnou v konstruktoru
    }

    // Začátek exekuce vlákna
    public void run() {
        System.out.println(thrd.getName() + " startuje ");
        try {
            do {
                Thread.sleep(500);
                System.out.println("V potomkovi " + thrd.getName() +
                    ", citac je " + count);
                count++;
            } while(count < 5);
        }
        catch(InterruptedException exc) {
            System.out.println(thrd.getName() + " preruseny.");
        }
        System.out.println(thrd.getName() + " ukonceny.");
    }
}

class VlaknoLepsi {
    public static void main(String args[]) {
        System.out.println("Hlavni vlakno startuje");

        MyThread mt = new MyThread("potomek"); //v konstruktoru se i spusti

        do {
            System.out.print(".");
            try {
                Thread.sleep(100);
            }
            catch(InterruptedException exc) {
                System.out.println("Hlavni vlakno prerusene.");
            }
        } while (mt.count != 5);

        System.out.println("Hlavni vlakno konci");
    }
} // tisky z této modifikace jsou stejné jako předchozí

```



```

class MyThread extends Thread { // př. 5Vlakna = totéž jako 4Vlakna, ale děděním ze Threadu
    int count;
    // není třeba referenční proměnná thrd. Třída MyThread bude obsahovat instance mt
    MyThread(String name) {
        super(name); // volá konstruktor nadřídny, předává mu jméno vlákna jako parametr
        count = 0;
        start(); // startuje v konstruktoru, jelikož odkazuje na sebe, tak není nutná kvalifikace
    }

    public void run() { // v potomkovi ze Threadu musíme předefinovat run()
        System.out.println(getName() + " startuje");
        try {
            do {
                Thread.sleep(500); // zde kvalifikace není nutná, protože jsme v potomkovi ze Threadu
                System.out.println("V " + getName() +
                    ", citac je " + count);
                count++;
            } while(count < 5);
        } catch(InterruptedException exc) {
            System.out.println(getName() + " prerusene");
        }
        System.out.println(getName() + " ukoncene");
    }
}

```

```

class DediThread { // To není potomek Threadu, vytváří se v ní "potomek"
    public static void main(String args[]) {
        System.out.println("Hlavni vl.startuje");

        MyThread mt = new MyThread("potomek");

        do {
            System.out.print(".");
            try {
                Thread.sleep(100); // zde je nutná kvalifikace
            }
        } catch(InterruptedException exc) {
            System.out.println("Hlavni vl. prerusene");
        }
        } while (mt.count != 5);

        System.out.println("Hlavni vl. konci");
    }
}

```

```

class MyThread implements Runnable { // př. 6Vlakna spuštění více vláken s použitím Runnable
    int count;
    Thread thrd;

    MyThread(String name) {
        thrd = new Thread(this, name); // vytvoří vlákno thrd na objektu třídy MyThread
        count = 0;
        thrd.start(); // startuje vlákno thrd
    }

    public void run() {
        System.out.println(thrd.getName() + " startuje");
        try {
            do {
                Thread.sleep(500);
                System.out.println("Ve " + thrd.getName() +
                    ", citac je " + count);
                count++;
            } while(count < 3);
        } catch(InterruptedException exc) {
            System.out.println(thrd.getName() + " prerusene");
        }
        System.out.println(thrd.getName() + " ukoncene");
    }
}

class ViceVlaken {
    public static void main(String args[]) {
        System.out.println("Hlavni vlakno startuje");

        MyThread mt1 = new MyThread("potomek1"); // vytvoření 3 vláken a jejich spuštění
        MyThread mt2 = new MyThread("potomek2"); // v pořadí 1, 2, 3. Výpisy čítačů se při
        MyThread mt3 = new MyThread("potomek3"); // opakovaném spuštění mohou lišit

        do {
            System.out.print(".");
            try {
                Thread.sleep(100);
            }
        } catch(InterruptedException exc) {
            System.out.println("Hlavni vlakno prerusene");
        }
        } while (mt1.count < 3 ||
            mt2.count < 3 ||
            mt3.count < 3); // zajistí, že všechna vlákna potomků již skončila

        System.out.println("Hlavni vl. konci");
    }
}

```

```
class MyThread extends Thread { // př. 6a Spuštění více vláken jako v 5, ale děděním ze Threadu
    int count;
```

```
    MyThread(String name) {
        super(name);
        count = 0;
        start(); // start
    }
```

```
    public void run() {
        System.out.println(getName() + " startuje");
        try {
            do {
                Thread.sleep(500);
                System.out.println("Ve " + getName() +
                    ", citac je " + count);
                count++;
            } while(count < 3);
        }
        catch (InterruptedException exc) {
            System.out.println(getName() + " preruseny");
        }
        System.out.println(getName() + " ukonceny");
    }
}
```

```
class ViceVlaken {
    public static void main(String args[]) {
        System.out.println("Hlavni vlakno startuje");
```

```
        MyThread mt1 = new MyThread("potomek1");
        MyThread mt2 = new MyThread("potomek2");
        MyThread mt3 = new MyThread("potomek3");
```

```
        do {
            System.out.print(".");
            try {
                Thread.sleep(100);
            }
            catch (InterruptedException exc) {
                System.out.println("Hlavni vlakno prerusene");
            }
        } while (mt1.count < 3 ||
            mt2.count < 3 ||
            mt3.count < 3);
```

```
        System.out.println("Hlavni vl. konci");
    }
}
```

Identifikace ukončení činnosti vláken

- nejčastěji k zastavení dojde doběhnutím metody `run()`

- stav lze testovat metodou `isAlive()` vracující `true`, pokud již provedeno `new` a není `dead`
 tvar: `final boolean isAlive()`
 Jak využít v modifikaci předchozích programů? Viz * poznámka dole

- čekáním na skončení jiného vlákna vyvoláním metody `join()`

tvar: `final void join() throws InterruptedException`

Např.

```
Thread t = new Thread(m); // rodič vlákna t (tj. vlákno, které vytváří t) stvořil t
t.start(); // rodič zahájí činnost vlákna potomka tj. t
// rodič něco dělá
t.join(); // rodič čeká na skončení t
// rodič pokračuje po skončení t
```

- existuje alternativa čekání na skončení vlákna, informující, že se čeká na jeho konec

```
Thread t = new Thread(m);
```

```
t.start(); // zahájí činnost
```

```
// rodič něco dělá
```

```
t.interrupt(); // rodič ho (tj. t) přeruší
```

```
// Pokud t nespí, nahodí se mu flag, který lze testovat metodami
```

```
// boolean interrupted(), která flag shodí, nebo
```

```
// boolean isInterrupted(), která flag neshodí
```

```
t.join(); // rodič čeká na skončení t
```

```
// rodič pokračuje po skončení t
```

- existuje alternativa pro timeout: `t.join(milisekundy)` čeká nejvýše zadaný počet ms, pak jde dál. `join(0)` je nekonečné čekání jako `join()`

*Poznámka:

V main př.6 změníme `while` na:

```
...
} while (mt1.thrd.isAlive() ||
    mt2.thrd.isAlive() ||
    mt3.thrd.isAlive());
```

```
        System.out.println("Main thread ending.");
    }
}
```

//Př. 7aVlakna použitím join testujeme konec vláken

```
class MyThread extends Thread {
    int count;
    MyThread(String name) {
        super(name);
        count = 0;
        start(); // start
    }
    public void run() {
        System.out.println(getName() + " startuje");
        try {
            do {
                Thread.sleep(500);
                System.out.println("Ve " + getName() +
                    ", citac je " + count);
                count++;
            } while(count < 3);
        }
        catch (InterruptedException exc) {
            System.out.println(getName() + " preruseny");
        }
        System.out.println(getName() + " konci");
    }
}

class Join {
    public static void main(String args[]) {
        System.out.println("Hlavni vlakno startuje");

        MyThread mt1 = new MyThread("potomek1");
        MyThread mt2 = new MyThread("potomek2");
        MyThread mt3 = new MyThread("potomek3");

        try {
            mt3.join();
            System.out.println("potomek3 joined.");
            mt2.join();
            System.out.println("potomek2 joined.");
            mt1.join();
            System.out.println("potomek1 joined.");
        }
        catch (InterruptedException exc) {
            System.out.println("Hlavni vlakno prerusene");
        }
        System.out.println("Hlavni vl. konci");
    }
}
```

} místo testování isAlive()

// Př. 7Vlakna

```
class MyThread implements Runnable { // s Runnable dtto 7, MyThread má tvar jako v př. 6
    int count;
    Thread thrd;
    MyThread(String name) {
        thrd = new Thread(this, name);
        count = 0;
        thrd.start(); // start
    }
    public void run() {
        System.out.println(thrd.getName() + " startuje");
        try {
            do {
                Thread.sleep(500);
                System.out.println("Ve " + thrd.getName() + ", citac je " + count);
                count++;
            } while(count < 3);
        }
        catch (InterruptedException exc) {
            System.out.println(thrd.getName() + " preruseny");
        }
        System.out.println(thrd.getName() + " konci");
    }
}

class Join {
    public static void main(String args[]) {
        System.out.println("Hlavni vlakno startuje");

        MyThread mt1 = new MyThread("potomek1");
        MyThread mt2 = new MyThread("potomek2");
        MyThread mt3 = new MyThread("potomek3");

        try {
            mt1.thrd.join(); // vlákno thrd na objektu mt1
            System.out.println("potomek1 joined.");
            mt2.thrd.join();
            System.out.println("potomek2 joined.");
            mt3.thrd.join();
            System.out.println("potomek3 joined.");
        }
        catch (InterruptedException exc) {
            System.out.println("Hlavni vlakno preruseno");
        }
        System.out.println("Hlavni vl. konci");
    }
}
```

Priorita vláken = pravděpodobnost získání procesorového času

- Vysoká priorita = hodně času procesoru
- Nízká priorita = méně času procesoru
- Implicitně je přidělena priorita potomkovi jako má nadřazený process
- Změnit lze prioritu metodou `setPriority`

`final void setPriority(int cislo)` kde číslo musí být v intervalu

$$\text{Min_Priority}^* \leq \text{cislo} \leq \text{Max_Priority}^*$$

1 .. 10

*To jsou konstanty třídy Thread

`Norm_Priority`* = 5

- Zjištění aktuální priority provedeme metodou `final int getPriority()`

Způsob implementace priority závisí na JVM. Ta ji nemusí také vůbec respektovat.

```
class Priority extends Thread { // Př. 8aVlakna - s prioritami (na OS se sdílením času)
    int count;
    static boolean stop = false; //zastaví vlákno mtX, když skončí mty } to jsou proměnné
    static String currentName; //jméno procesu, který právě běží } třídy Priority
    Priority(String name) {
        super(name);
        count = 0;
        currentName = name;
    }
    public void run() {
        System.out.println(getName() + " start ");
        do {
            count++; // čítač iterací
            if(currentName.compareTo(getName()) != 0) { //kontrola jména vlákna v currentName
                currentName = getName(); // s aktuálním. Při ≠ zaznamenaná a vypíše
                System.out.println("Ve " + currentName); // jméno aktuálního
            }
        } while(stop == false && count < 50); // dvě možnosti ukončení běhu vlákna
        stop = true; // pokud skončilo jedno, tak pak skončí i druhé vlákno
        System.out.println("\n" + getName() + " konci");
    }
}
```

```
class Priorita {
    public static void main(String args[]) {
        Priority mt1 = new Priority("Vysoka Priorita"); // JVM to může, ale nemusí respektovat
        Priority mt2 = new Priority("Nizka Priorita");

        // nastaveni priorit
        mt1.setPriority(Thread.NORM_PRIORITY + 2); // JVM to nemusí respektovat
        mt2.setPriority(Thread.NORM_PRIORITY - 2);

        // start vláken
        mt1.start();
        mt2.start();
        try {
            mt1.join(); // main čeká na ukončení mt1, mt2
            mt2.join();
        }
        catch (InterruptedException exc) {
            System.out.println("Hlavni vlakno konci");
        }
        System.out.println("Vlakno s velkou prioritou nacitalo " +
            mt1.count);
        System.out.println("Vlakno s malou prioritou nacitalo " +
            mt2.count);
    }
}
```

```

class Priority implements Runnable { //Př. 8Vlakna jako 8a s Runnable
    int count; // Každý objekt ze třídy Priority má čítač a vlákno
    Thread thrd;
    static boolean stop = false;
    static String currentName;
    Priority(String name) {
        thrd = new Thread(this, name);
        count = 0;
        currentName = name;
    }
    public void run() {
        System.out.println(thrd.getName() + " start ");
        do {
            count++;

            if(currentName.compareTo(thrd.getName()) != 0) {
                currentName = thrd.getName();
                System.out.println("V " + currentName);
            }
        } while(stop == false && count < 500);
        stop = true;
        System.out.println("\n" + thrd.getName() + " terminating.");
    }
}

class Priorita {
    public static void main(String args[]) {
        Priority mt1 = new Priority("Vysoka Priorita");
        Priority mt2 = new Priority("Nizka Priorita");
        // nastaveni priorit
        mt1.thrd.setPriority(Thread.NORM_PRIORITY + 2); // priorita 7
        mt2.thrd.setPriority(Thread.NORM_PRIORITY - 2); // priorita 3
        // start vlaken
        mt1.thrd.start();
        mt2.thrd.start();

        try {
            mt1.thrd.join();
            mt2.thrd.join();
        }
        catch(InterruptedException exc) {
            System.out.println("Hlavni vlakno preruseno");
        }

        System.out.println("Vlakno s velkou prioritou nacitalo " +
            mt1.count);
        System.out.println("Vlakno s malou prioritou nacitalo " +
            mt2.count);
    }
}

```

```

//Př. 81Vlakna Ilustruje rychlostní závislosti výpočtu. Kratší/delší sleep simuluje různé rychlosti
class Konto { static int konto = 1000;}
class Koupe extends Thread {
    Koupe(String jmeno) {
        super(jmeno);
    }
    public void run() { // vstupní bod vlákna
        System.out.println(getName() + " start.");
        int lokal;
        try {
            lokal = Konto.konto;
            System.out.println(getName() + " milenkam ");
            sleep(100); ////////////////////////////////////////////////////////////////////
            Konto.konto = lokal - 200;
            System.out.println(getName() + " ukoncene.");
        }
        catch (InterruptedException e) {}
    }
}

class Prodej extends Thread {
    Prodej(String jmeno) {
        super(jmeno);
    }
    public void run() { // vstupní bod vlákna
        System.out.println(getName() + " start.");
        int lokal;
        try {
            lokal = Konto.konto;
            System.out.println(getName() + " co se da ");
            sleep(200); ////////////////////////////////////////////////////////////////////
            Konto.konto = lokal + 500;
            System.out.println(getName() + " ukoncene.");
        }
        catch (InterruptedException e) {}
    }
}

class RZ {
    public static void main (String args[])
        throws InterruptedException {
        System.out.println("Hlavni vlakno startuje");
        Koupe nakup = new Koupe("kupuji");
        Prodej prodej = new Prodej ("prodavam");
        nakup.start();
        prodej.start();
        Thread.sleep(500); // "zajistí", že nákup i prodej skončil
        System.out.println(Konto.konto);
        System.out.println("Konci hlavni vlakno");
    }
}

```

Kritické sekce

(řešení problému sdílení zdrojů formou vzájemného vyloučení současného přístupu)

- Metodou s označením **synchronized** uzamkne objekt, pro který je volána.
Jiná vlákna pokoušející se použít synchr. metodu uzamčeného objektu musejí čekat ve frontě, tím se zamezí interferenci vláken způsobující nekonzistentnosti paměti.
Když proces opustí synchr. metodu, objekt se odemkne.
Objekt může mít současně synchr. i nesynchr. metody a ty nevyžadují zámek => **vada**.
Lze provádět nesynchronized metody i na zamknutém objektu.

(Každý objekt Javy je vybaven zámkem, který musí vlákno vlastnit, chce-li provést synchronized metodu na objektu.)

```
např. class Queue {
    ...
    public synchronized int vyber() { ...}
    ...
    public synchronized void uloz(int co) { ...}
    ...
}
```

synchronizovaný příkaz tvaru

synchronized (výraz s hodnotou objekt) příkaz

- Zamkne přístup k objektu (je zadán výrazem) pro následný úsek programu. Systém musí objekt vybavit frontou pro metody, které chtějí s ním v „příkazu“ pracovat.

Komunikace mezi vlákny

(řeší situaci, kdy metoda vlákna potřebuje přístup k dočasně nepřístupnému zdroji)

- může čekat v nějakém cyklu (neefektivní využití objektu, nad nímž pracuje)
- může se zřeknout kontroly nad objektem a jiným vláknům umožnit ho používat, musí jim to ale dát na vědomí

Kooperace procesů zajišťují následující metody zděděné z třídy Object (aplikovatelné pouze na synchronized metody a příkazy):

- wait()** vlákno přejde do stavu blokováný a **uvolní zámek objektu**, musí být uvnitř try bloku a má další verze:
final void **wait()** throws InterruptedException
final void **wait(long milisek)** throws InterruptedException
final void **wait(long milisek, int nanosek)** throws InterruptedException
S nimi spolupracují metody
- final void **notify()** oživí vlákno z čela fronty na objekt
- final void **notifyAll()** oživí všechna vlákna nárokuje si přístup k objektu, ta pak o přístup normálně soutěží (na základě priority nebo plánovacího algoritmu JVM). Mohou být volány jen z vláken, které vlastní zámek (synchronized metod a příkazů), jsou děděny z prafřidy Object.

Když je zavoláno wait(), vlákno se zablokuje a nelze ho naplánovat dokud nenastane některá z alternativ:

- jiné vlákno nezavolá notify pro tento objekt (vlákno se tak stane runnable)
- ” ” ” notifyAll ” ” ” ” ” ” ” ” ” ” a vyhodí výj.
- ” ” ” interrupt ” ” ” ” ” ” ” ” ” ” ” ” ” ” a vyhodí výj.
- uplyne specifikovaný wait čas

Pozn.

Konstruktor nemůže být synchronized (hlásí se syntaktická chyba). Nemělo by to ani smysl.

Jaký má efekt volání static synchronized metody? Ta je asociována s třídou. Volající vlákno zabere tedy zámek třídy (je považována také za objekt) a má pak výlučný přístup ke statickým položkám třídy. Tento zámek nesouvisí se zámkem instancí této třídy.

Vlákno nemůže zabrat zámek, který vlastní již jiné vlákno, může ale zabrat opakovaně zámek který již samo vlastní (reentrantní synchronizace). Nastává, když synchronizovaný kód vyvolá metodu, která také obsahuje synchronized kód a oba používají tentýž zámek.

Atomické akce jako např. read a write proměnných deklarovaných jako volatile (= nestálé) nevyžadují synchronizaci. Vlákno si pak nesmí tvořit jejich kopii (z optimalizačního důvodu to normálně dělat může), takže pokud hodnota proměnné neovlivňuje stav jiných proměnných včetně sebe, pak se nemusí synchronizovat. Jejich použití je časově úspornější. Balík java.util.concurrent poskytuje i metody, které jsou atomické.

Př. Semafór jako ADT v Javě

```
class Semafór {
    private int count;

    public Semafór(int initialCount) {
        count = initialCount; // když je 1, je to binární semafór
    }

    public synchronized void cekuj() {
        try {
            while (count <= 0 ) wait(); // musí být nedělitelné nad instancí semafóru
            count--;
        } catch (InterruptedException e) {}
    }

    public synchronized void uvolni() {
        count++;
        notify();
    }
}
```

// Příklad 82: Vlákna - Odstranění rychlostních závislostí z příkladu 81. Výsledek na času sleep nezávisí

```
class Konto { // instance z třídy Konto uděláme monitorem
    private int konto; // to je paměť pro vlastní konto
    public Konto(int i) { konto = i; } // konstruktor pro založení a inicializaci konta
    public int stav() { return konto; } // není synchronized
    public synchronized void vyber(int kolik) {
        int lokal; // pro zachování podmínek jako u RZ
        try { lokal = konto;
            Thread.sleep(100); ////////////////////////////////////////////////////////////////////
            konto = lokal - kolik;
        } catch (InterruptedException e) {}
    }
    public synchronized void vloz(int kolik) {
        int lokal;
        try { lokal = konto;
            Thread.sleep(200); ////////////////////////////////////////////////////////////////////
            konto = lokal + kolik;
        } catch (InterruptedException e) {}
    }
}

class Koupe extends Thread {
    private Konto k;
    Koupe(Konto x, String jmeno) { super(jmeno); k = x; }
    public void run() { // vstupní bod vlákna
        System.out.println(getName() + " start.");
        k.vyber(200);
        System.out.println(getName() + " ukoncene.");
    }
}

class Prodej extends Thread {
    private Konto k;
    Prodej(Konto x, String jmeno) { super(jmeno); k = x; }
    public void run() { // vstupní bod vlákna
        System.out.println(getName() + " start.");
        k.vloz(500);
        System.out.println(getName() + " ukoncene.");
    }
}

class Kona {
    public static void main (String args[]) throws InterruptedException {
        System.out.println("Hlavni vlakno startuje");
        Konto meKonto = new Konto(1000); // vytvářím konto, mohu jich udělat i více
        Koupe nakup = new Koupe(meKonto, " nakupuji ");
        Prodej prodej = new Prodej (meKonto, " prodavam ");
        nakup.start();
        prodej.start();
        Thread.sleep(500); // aby Koupe i Prodej měly čas skončit
        System.out.println(meKonto.stav());
        System.out.println("Konci hlavni vlakno");
    }
}
```

Rekapitulace:

Každé vlákno je instancí třídy `java.lang.Thread` nebo jejího potomka.

Thread má metody:

- `run()` je vždy přepsána v potomku `Thread`, udává činnost vlákna
- `start()` spustí vlákno (tj. metodu `run`) a volající start pak pokračuje ve výpočtu. Metoda `run` není přímo spustitelná.
- `yield()` odevzdání zbytku přiděleného času a zařazení do fronty na procesor
- `sleep(milisek)` zablokování vlákna na daný čas. interval
- `isAlive()` běží-li, vrací `true`, jinak `false`
- `join()` čeká na ukončení vlákna
- `getPriority()` zjistí prioritu
- `setPriority()` nastaví prioritu
- ... a dalších cca 20

Objekt má metody, které `Thread` dědí

- `final void notify()` oživí vlákno z čela fronty na objekt
- `final void notifyAll()` oživí všechna vlákna nárokuje si přístup k objektu
- `final void wait()` throws `InterruptedException` Vlákno čeká, až jiné zavolá `notify`
- `final void wait(long)` čeká na `notify/notifyAll` nebo vypršení specifikovaného času

stavy vláken:

- nové (ještě nezačalo běžet)
- připravené (nemá přidělený procesor)
- běžící (má „ „ „)
- blokováné (čeká ve frontě na monitor)
- čekající (provedlo volání např. [Object.wait](#) bez timeoutu, [Thread.join](#) bez timeoutu, či [LockSupport.park](#)
- časově čekající (provedlo volání např. [Thread.sleep](#), [Object.wait](#) s timeoutem, [Thread.join](#) s timeoutem, [LockSupport.parkNanos](#), [LockSupport.parkUntil](#)
- mrtvé

Plánovač vybere z fronty připravených vláken s nejvyšší prioritou.

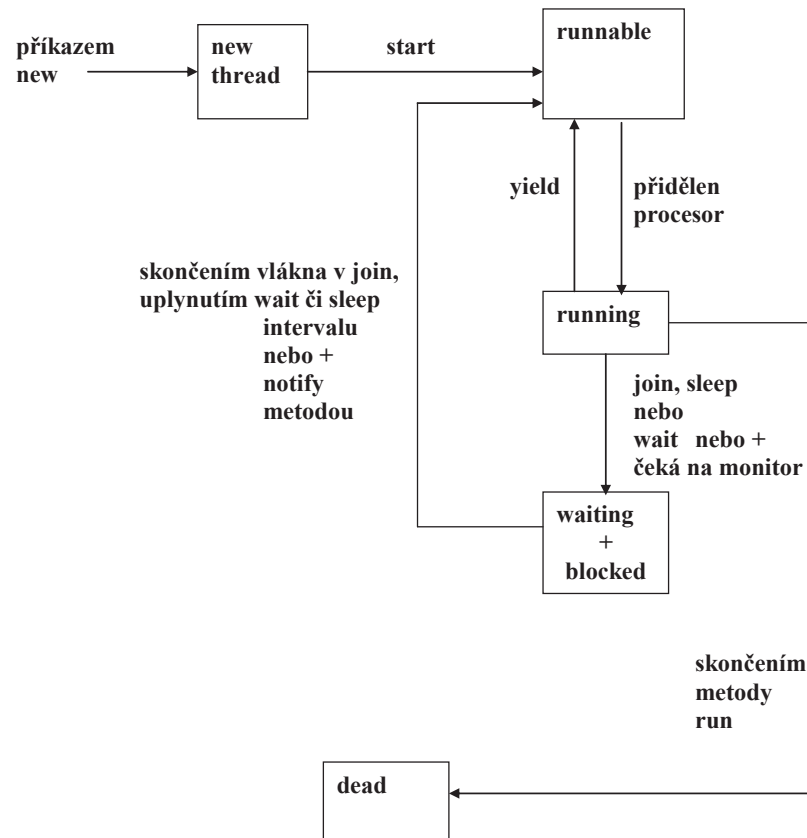

Obr. Přejchody mezi stavy vlákna Javy (zjednodušeně)

`import java.io.*; // př. 9Vlákna. Ukázka použití wait a notify. Producent ukládá do //bufferu Queue čtená čísla, konzument z něj vybírá a vypisuje. Hlásí špatně napsané a //chce nové. Přechtením záporného čísla program končí. Queue je monitorem. Není vlákem, //to je důvod, proč wait, notify jsou metody z Object.`

```

class Queue { private int [] que; // Buffer má podobu kruhové fronty realizované polem
private int nextIn, nextOut, filled, queSize;
public Queue(int size) {
que = new int [size];
filled = 0; // zaplněnost bufferu
nextIn = 1; // kam vkládat
nextOut = 1; // odkud vybírat
queSize = size;
} // konec konstrukturu

```

```

public synchronized void deposit (int item) { // zamkne objekt

```

```

try {

```

```

while (filled == queSize)

```

```

wait(); // odemkne objekt, když je fronta plná, a čeká

```

```

que [nextIn] = item;

```

```

nextIn = (nextIn % queSize) + 1;

```

```

filled++;

```

```

notify(); // budí vlákno konzumenta a uvolňuje monitor

```

```

} // konec try

```

```

catch (InterruptedException e) {

```

```

System.out.println("int.depos");

```

```

}

```

```

} // konec deposit()

```

```

public synchronized int fetch() {

```

```

int item = 0;

```

```

try {

```

```

while (filled == 0)

```

```

wait(); // odemkne objekt fronta a čeká na vložení

```

```

item = que [nextOut];

```

```

nextOut = (nextOut % queSize) + 1;

```

```

filled--;

```

```

notify(); // budí vlákno producenta a uvolňuje monitor

```

```

} // konec try

```

```

catch (InterruptedException e) {

```

```

System.out.println("int.fetch");

```

```

}

```

```

return item;

```

```

} // konec fetch()

```

```

} // konec třídy Queue

```

```

class Producer extends Thread { // producent čte z klávesnice a ukládá do bufferu
    private Queue buffer;
    public Producer(Queue que) { // konstruktor producenta dostane jako param. frontu
        buffer = que;
    }
    public void run() {
        int new_item = 0; // nepřeloží se bez inicializace
        while (new_item > -1) { /* ukončíme -1 nebo
            záporným číslem */
            try { //produkce
                byte[] vstupniBuffer = new byte[20];
                System.in.read(vstupniBuffer);
                String s = new String(vstupniBuffer).trim(); // ořezání neviditelných znaků
                new_item = Integer.valueOf(s).intValue(); // převedení na integer
            }
            catch (NumberFormatException e) { // když číslo není správně zapsané
                System.out.println("nebylo to dobre");
                continue;
            }
            catch (IOException e) { // zachytává nepřipr. klavesnici
                System.out.println("chyba cteni");
            }
            buffer.deposit(new_item); // producent plní buffer
        }
    }
}

class Consumer extends Thread { // konzument vybírá údaj z bufferu a tiskne ho
    private Queue buffer;
    public Consumer(Queue que) {
        buffer = que;
    }
    public void run() {
        int stored_item = 0; // chce inicializaci
        while (stored_item > -1) { // ukončíme -1 nebo záporným číslem
            stored_item = buffer.fetch(); // konzument vybírá buffer
            System.out.println(stored_item); // konzumace
        }
    }
}

```

```

public class P_C {
    public static void main(String [] args) {
        Queue buff1 = new Queue(100);
        Producer producer1 = new Producer(buff1);
        Consumer consumer1 = new Consumer(buff1);
        producer1.start();
        consumer1.start();
    }
}

```

Pozn. Ruční zápis čísel (producent) se samozřejmě stihá hned vypisovat (konzument).

Synchronized příkazy

Na rozdíl od synchronized metod musejí specifikovat objekt, který poskytne zámek k výlučnému přístupu.

Př.

```

class Konto {
    private int konto;
    private static Object zamek = new Object(); // vytvoříme objekt zamek, který má zámek
    public int stav() {return konto;}
    public Konto(int i) {konto = i;}
    public void vyber(int kolik) {
        int lokal; //pro zachovani podminek jako u RZ
        synchronized (zamek) {
            try { lokal = konto;
                Thread.sleep(100); //synchronizovaný příkaz
                konto = lokal - kolik;
            } catch (InterruptedException e) {}
        }
    }
    public void vloz(int kolik) {
        int lokal;
        synchronized (zamek) {
            try { lokal = konto;
                Thread.sleep(300); //synchronizovaný příkaz
                konto = lokal + kolik;
            } catch (InterruptedException e) {}
        }
    }
}

```

Zavržené metody starších verzí Javy!!!

final void suspend() pozastavení vlákna
 final void resume() obnovení vlákna
 final void stop() ukončení vlákna

Důvod zavržení = nebezpečné konstrukce, které snadno způsobí deadlock, když se aplikují na objekt, který je právě v monitoru. Lze je nahradit bezpečnějšími konstrukcemi s wait a notify tak, že zavedeme např.

- bool. proměnnou se jménem susFlag inicializovanou na false,
- v metodě run suspendovaného vlákna synchronized příkaz tvaru

```
synchronized(this) {
    while (susFlag) { wait( );
    }
}
```

- příkaz suspend nahradíme voláním metody mojeSuspend tvaru

```
void mojeSuspend( ) {
    susFlag = true;
}
```

- příkaz resume nahradíme voláním metody

```
Synchronized void mojeResume( ) {
    susFlag = false;
    notify( );
}
```

Vlákna typu démon

Metodou void setDaemon(Boolean on) ze třídy Thread lze předáním jí hodnoty true určit, že vlákno bude „démonem“. To je třeba udělat ještě před spuštěním vlákna a je to natrvalo. Vlákna, která nejsou démonem jsou uživatelská.

JVM spustí jedno uživatelské vlákno (main). Ostatní vytvářená vlákna mají typ a prioritu toho vlákna – rodiče, ze kterého jsou spuštěna (pokud to nezměníme programově pomocí setPriority, či setDaemon).

JVM provádí výpočet, pokud nenastane jedna z možností

- vyvolání metody exit ze třídy Runtime, která je potomek Object
- všechna uživatelská vlákna jsou ve stavu „dead“, protože buď dokončila výpočet v run metodě nebo se mimo run dostala vyhozením výjimky.

Takže uživatelská vlákna, pokud nejsou mrtvá, **brání JVM v ukončení běhu.**

Vlákno, které je démonem, nebrání JVM skončit. Ukončí se, jakmile žádné uživatelské vlákno neběží. Používá se u aplikací prováděných na pozadí, či nepotřebujících po sobě uklízet.

boolean isDaemon() umožňuje testovat charakter vlákna

Skupiny vláken

- Každé vlákno je členem skupiny, což dovoluje manipulovat skupinou jako jedním objektem (např. lze všechny odstartovat jediným voláním metody start.) Skupiny lze implementovat pomocí třídy ThreadGroup z java.lang
- JVM začne výpočet vytvořením ThreadGroup main. Nespecifikuje-li se jiná, jsou všechna vytvářená vlákna členy skupiny main.
- Členství ve skupině je natrvalo
- Vlákno lze začlenit do skupiny např.

```
ThreadGroup mojeSkupina = new ThreadGroup("jmeno"); // vytvoří skupinu
Thread mojeVlakno = new Thread(mojeSkupina, "jmeno"); // přiřadí ke skupině
```

```
ThreadGroup jinaSkupina = myThread.getThreadGroup(); // vrací jméno skupiny,
// ke které patří myThread
```

```

// Př. 92Vlakna Skupiny vláken a démoni
import java.io.IOException;
public class Demon implements Runnable
{
    public static void main(String[] args)
    {
        mainThread = Thread.currentThread();
        System.out.println("Hlavni zacina, skupina=" + mainThread.getThreadGroup());
        Demon d = new Demon();
        d.init();
    }

    private static Thread mainThread;

    public void init()
    {
        try
        {
            // Vytvoří novou ThreadGroup rodicGroup a jejího potomka
            ThreadGroup rodicGroup =
                new ThreadGroup("rodic ThreadGroup");

            ThreadGroup potomekGroup =
                new ThreadGroup(rodicGroup, "potomek ThreadGroup");

            // Vytvoří a odstartuje druhé vlákno
            Thread vlakno2 = new Thread(rodicGroup, this);
            System.out.println("Startuje " + vlakno2.getName() + "...");
            vlakno2.start();

            // Vytvoří a odstartuje třetí vlákno
            Thread vlakno3 = new Thread(potomekGroup, this);
            System.out.println("Startuje " + vlakno3.getName() + "...");
            vlakno3.setDaemon(true);
            vlakno3.start();

            // Vypiše počet aktivních vláken ve skupině rodicGroup
            System.out.println("Aktivních vláken ve skupine "
+ rodicGroup.getName() + " = " + rodicGroup.activeCount());

            System.out.println("Hlavni - mam teda skoncit (ENTER) ?");
            System.in.read();
            System.out.println("Enter.....");

            System.out.println("Hlavni konci");
            return;
        }
    }
}

```

```

    }
    catch (IOException e)
    {
        System.out.println(e);
    }
}

// Implementuje Runnable.run()
public void run()
{
    long max = 10;
    if (Thread.currentThread().getName().equals("Thread-1"))
        max *= 2;
    for (int i = 0; i < max; i++)
    {
        try {
            System.out.println(Thread.currentThread().getName() + ": " + i);
            Thread.sleep(500);
        }
        catch (InterruptedException ex)
        {
            System.out.println(ex.toString());
        }
        counter++;
    }
    System.out.println("Hlavni alive:" + mainThread.isAlive());

    System.out.println(Thread.currentThread().getName() + "skoncil vypocet.");
}

private int counter = 0;
}

```

Paralelní programování s prostředky java.util.concurrent

Vestavěná primitiva Javy nestačí k pohodlné synchronizaci, protože:

- Neumožňují couvnout po pokusu o získání zámku, který je zabrán,
- „ „ po vypršení času, po který je vlákno ochotno čekat na uvolnění zámku. Tj. nedovolují provést alternativní činnost.
- Nelze změnit sémantiku uzamčení s ohledem např. na reentrantnost, ochranu čtení versus psaní.
- Neřízený přístup k synchronizaci, každá metoda může použít blok synchronizovaný na libovolný objekt

```
synchronized ( referenceNaObjekt ) {
        // kritická sekce
      }
```
- Nelze získat zámek v jedné metodě a uvolnit ho v jiné.

Balík java.util.concurrent poskytuje třídy a rozhraní zahrnující:

Interface Executor

```
public interface Executor {
    void execute(Runnable r);
}
```

Executor může být jednoduchý interface, dovoluje ale vytvářet systém pro plánování, řízení a exekuci množin vláken.

Paralelní kolekce implementující Queue, List, Map.

Atomické proměnné

Třídy pro bezpečnější manipulaci s proměnnými (primitivních typů i referenčních) efektivněji než pomocí synchronizace.

Synchronizační třídy (semafory, bariéry, závory (latches) a výměníky (exchangers)

Zámky

Jejich implementace dovoluje specifikovat timeout při pokusu získat zámek a dělat něco jiného, když není volný.

Nanosekundovou granularitu - Jemnější čas

Následují příklady vybraných prostředků.

//Př. 9ZLock (Použití třídy ReentrantLock k ošetření rychlostních závislostí)

Konstruktory má:

ReentrantLock()

ReentrantLock(boolean fair) instance s fěrovým chováním při true, nepředbíhá

Metody:

int getHoldCount () kolikrát drží zámek aktuální vlákno

int getQueueLength () kolik vláken chce tento zámek

protected Thread getOwner() vrátí vlákno, které vlastní zámek, nebo null

boolean hasQueuedThread(Thread thread) čeká zadané vlákno na tento lock?

...

void lock() zabrání zámku, není-li volný, musí čekat

void unlock() uvolnění zámku

boolean tryLock() zabrání je-li volný, jinak může dělat něco jiného

boolean tryLock(long timeout, TimeUnit unit) zabrání s timeoutem

cca 20 metod

V příkladu jsou dvě verze programu na rychlostní závislosti

1. RZRL používá lock a unlock k prostému uzamčení kritických sekcí manipulujících s kontem. Což funguje jako dřívější příklad.
2. RZL používá tryLock a umožňuje tím provádět náhradní činnost po dobu čekání na zámek.

Různé rychlosti vláken lze nastavit metodou sleep.

// 1. VARIANTA. OŠETŘENÍ KRITICKÝCH SEKCI ZÁMKEM PŘI

// BEZHOTOVOSTNÍM NÁKUPU/PRODEJI

import java.util.concurrent.locks.ReentrantLock;

```
class Konto {
    static int konto = 1000;
    static final ReentrantLock l = new ReentrantLock();
}
```

```
class Koupe extends Thread {
    Koupe(String jmeno) {
        super(jmeno);
    }
}
```

```

public void run() { // vstupní bod vlákna
    System.out.println(getName() + " start.");
    int lokal;
    Konto.l.lock(); // zamknutí zámku ze třídy Konto
    try {
        lokal = Konto.konto;
        System.out.println(getName() + " milenkam ");
        sleep(200); ////////////////////////////////////////////////////
        Konto.konto = lokal - 200;
        System.out.println(getName() + " ukoncene.");
    }
    catch (InterruptedException e) {}
    finally {Konto.l.unlock();} // odemknutí zámku ze třídy Konto
}
}
class Prodej extends Thread {
    Prodej(String jmeno) {
        super(jmeno);
    }
    public void run() { // vstupní bod vlákna
        System.out.println(getName() + " start.");
        int lokal;
        Konto.l.lock();
        try {
            lokal = Konto.konto;
            System.out.println(getName() + " co se da ");
            sleep(2); ////////////////////////////////////////////////////
            Konto.konto = lokal + 500;
            System.out.println(getName() + " ukoncene.");
        }
        catch (InterruptedException e) {}
        finally {Konto.l.unlock();}
    }
}
class RZRL {
    public static void main (String args[])
        throws InterruptedException {
        System.out.println("Hlavni vlakno startuje");
        Koupe nakup = new Koupe("nakupuji ");
        Prodej prodej = new Prodej ("prodavam ");
        nakup.start();
        prodej.start();
        nakup.join();
        prodej.join();
        System.out.println(Konto.konto);
        System.out.println("Konci hlavni vlakno");
    }
}

```

// 2. VARIANTA UMOŽNĚNÍ JINÉ ČINNOSTI, DOKUD JE LOCK ZABRÁN

```

import java.util.concurrent.locks.ReentrantLock;
class Konto {
    static int konto = 1000;
    static final ReentrantLock l = new ReentrantLock();
}
class Koupe extends Thread {
    Koupe(String jmeno) {
        super(jmeno);
    }

    public void run() { // vstupní bod vlákna
        System.out.println(getName() + " start.");
        int lokal;
        boolean done = true;
        while (done) {
            if (Konto.l.tryLock()) {
                try {
                    lokal = Konto.konto;
                    System.out.println(getName() + " milenkam ");
                    sleep(20); ////////////////////////////////////////////////////
                    Konto.konto = lokal - 200;
                    done = false;
                    System.out.println(getName() + " ukoncene.");
                }
                catch (InterruptedException e) {}
                finally {Konto.l.unlock();}
            } else {System.out.println("Prozatimni cinnost 1");} // Simulujeme náhradní činnost
        }
    }
}
class Prodej extends Thread {
    Prodej(String jmeno) {
        super(jmeno);
    }
    public void run() { // vstupní bod vlákna
        System.out.println(getName() + " start.");
        int lokal;
        boolean done = true;
        while (done) {
            if (Konto.l.tryLock()) {
                try {
                    lokal = Konto.konto;
                    System.out.println(getName() + " co se da ");
                    sleep(50); ////////////////////////////////////////////////////
                    Konto.konto = lokal + 500;
                    done = false;
                }
            }
        }
    }
}

```

```

        System.out.println(getName() + " ukoncene.");
    }
    catch (InterruptedException e) {}
    finally {Konto.Lunlock();}
} else {System.out.println("Zatimni cinnost 2");} // Simulujeme náhradní činnost
}
}
}
class RZL {
    public static void main (String args[])
        throws InterruptedException {
        System.out.println("Hlavni vlakno startuje");
        Koupe nakup = new Koupe("nakupuji ");
        Prodej prodej = new Prodej ("prodavam ");
        nakup.start();
        prodej.start();
        // nebo záměnou prodej.start(); nakup.start(); když chceme ukázat provádění
        // prozatímní činnosti 1
        nakup.join();
        prodej.join();
        System.out.println(Konto.konto);
        System.out.println("Konci hlavni vlakno");
    }
}
}

```

Př. 9ZSemafor (použití třídy Semaphore, která dovoluje přístup k n zdrojům)

Konstruktor má možné tvary

Semaphore(int povoleni)	povoleni udávají počet zdrojů
Semaphore(int povoleni, boolean f)	f určuje řád chování = FIFO obsluha je zaručena. Implicitně je f false.

K získání povolení = přístup ke zdroji slouží metody:

void acquire()	pro jedno povolení
void acquire(int povoleni)	pro více povolení = zabrání více zdrojů

Tyto metody blokuji vlákno, dokud počet povolení = zdrojů není k dispozici, nebo dokud čekající vlákno není přerušeno vyhozením InterruptedException.

acquireUninterruptibly()

acquireUninterruptibly(int povoleni)

Jejich vlákna jsou ale pozastavena a nepřerušitelná až do získání potřebného počtu povolení. Případné požadované přerušení se projeví až po získání povolení.

release()

uvolní 1 povolení

release(int povoleni)

uvolní zadaný počet povolení

K zabrání povolení, je-li zjištěn potřebný počet volných a nezablokovaná exekuce vlákna, máme boolean metody:

tryAcquire()

Hodnotou je true, je-li volné povolení, jinak false

tryAcquire(int povoleni)

Hodnotou je true, je-li k dispozici postačující počet

tryAcquire(long timeout, TimeUnit unit) čekají zadaný čas než to vzdají

tryAcquire(int povoleni, long timeout, TimeUnit unit)

Př. čekání 10 sec. na jedno povolení

boolean z = tryAcquire(10, TimeUnit.SECONDS)

Př. Dražba. 100 zákazníků chce nakupovat. Cenu určují prodavači-odhadci. Jsou jen 2 (určení ceny je simulované Random), takže všem zákazníkům nestihnou odhadnout nebo je cena jednotná = méně výhodná. Za jednotnou musí kupovat ti zákazníci, kteří se nedostali k odhadci.

```

import java.util.concurrent.*;
import java.util.*;

public class SemaforTest {
    private static final int LOOP_COUNT = 100; // 100 zákazníků
    private static final int MAX_AVAILABLE = 2; // dva prodáváči
    private final static Semaphore semaphore =
        new Semaphore(MAX_AVAILABLE, true);

    private static class Pricer { // určení ceny
        private static final Random random = new Random();
        public static int getGoodPrice() { // buď odhadcem
            int price = random.nextInt(100);
            try {
                Thread.sleep(50); // určit cenu trvá nějaký čas
            } catch (InterruptedException ex) {
                ex.printStackTrace();
            }
            return price; // cena určená odhadcem
        }
        public static int getBadPrice() {
            return 100; // nevýhodná jednotná cena
        }
    }

    public static void main(String args[]) {
        for (int i=0; i<LOOP_COUNT; i++) { // vytvoření a spuštění 100 vláken=zákazníků
            final int count = i;
            new Thread() {
                public void run() {
                    int price;
                    if (semaphore.tryAcquire()) { // prodáváč je volný, určí cenu
                        try {
                            price = Pricer.getGoodPrice();
                        } finally {
                            semaphore.release(); // uvolnění prodáváče
                        }
                    } else { //prodáváč není volný, pak náhradní řešení
                        price = Pricer.getBadPrice();
                    }
                    System.out.println(count + ": " + price); // tisk č. zákazníka a cena
                }
            }.start();
        }
    }
}

```

Př. 9ZSoucet (použití třídy CyclicBarrier)

Dovoluje čekání množiny vláken na sebe navzájem před pokračováním výpočtu. Nazývá se cyklická, protože může být znovu použita po uvolnění čekajících vláken.

Obvykle je použita, když úloha je rozdělena na podúlohy takové, že každá z nich může být prováděna separátně.

Má dvě podoby:

CyclicBarrier(int ucastnici) účastníci určují počet podúloh = vláken
 CyclicBarrier(int ucastnici, Runnable barierovaAkce) akce se provede po spojení všech vláken, ale před jejich další exekucí

Má metody:

await() čeká, až všichni účastníci vyvolají await na této bariéře
 await(long timeout, TimeUnit unit) čeká, dokud buď všechny vyvolají await nebo nastane specifikovaný timeout
 getNumberWaiting() vrací počet čekajících na bariéru
 getParties() vrací počet účastníků procházejících touto bariérou
 isBroken() vrací true, je-li bariera porušena timeoutem, přerušením, resetem, výjimkou
 reset() resetuje bariéru po brake

V příkladu je dána celočíselná matice a chceme sečíst všechny její prvky.

V multiprocessorovém prostředí bude vhodné rozdělit ji na části, sčítat je samostatně a pak sečíst výsledky. Bariéra zabrání sečtení parciálních součtů před jejich kompletací.

```
import java.util.concurrent.*;
```

```

public class Soucet {
    private static int matrix[][] = {
        {1, 1, 1, 1},
        {2, 2, 2, 2},
        {3, 3, 3, 3},
        {4, 4, 4, 4},
        {5, 5, 5, 5}
    };
    private static int results[];
}

```



```

private static class Summer extends Thread { // Její instance provedou částečné součty
int row;
CyclicBarrier barrier; // Vlákna této třídy pracují s bariérou

Summer(CyclicBarrier barrier, int row) { // To je konstruktor sumátoru
this.barrier = barrier;
this.row = row;
}
public void run() { // aktivita vlákna pro částečný součet
int columns = matrix[row].length; // řádky připouští různé počty sloupců
int sum = 0;
for (int i=0; i<columns; i++) { // provedení částečného součtu řádku row
sum += matrix[row][i];
}
results[row] = sum;
System.out.println(
"Vysledek pro radek " + row + " je : " + sum);
try { // čekání na ostatní účastníky
barrier.await();
} catch (InterruptedException ex) {
ex.printStackTrace();
} catch (BrokenBarrierException ex) {
ex.printStackTrace();
}
}
} // konec Summer = sumátoru pro částečné součty

public static void main(String args[]) {
final int rows = matrix.length; // tj. 5 řádků
results = new int[rows];
Runnable merger = new Runnable() { // Definice bariérové akce, splynutí část. součtu
public void run() {
int sum = 0; // která sečte částečné součty
for (int i=0; i<rows; i++) {
sum += results[i];
}
System.out.println("Celkovy vysledek je " + sum);
}
};
CyclicBarrier barrier = new CyclicBarrier(rows, merger); // Vytvoření bariéry
// rows = počet účastníků, tj. řádek, merger je bariérová akce
for (int i=0; i<rows; i++) { // Vytvoření a spuštění vláken pro
new Summer(barrier, i).start(); // částečné součty. Konstruktor Summeru dá
} // každému vláknou bariéru barrier a číslo řádky
System.out.println("Cekani když není k tisku zatim zadny soucet");
}
}

```

Př.9ZZavora Použití třídy CountdownLatch

Synchronizační prostředek, který dovoluje vláknům/vláknům čekat, až se dokončí operace v jiných vláknech. Inicializuje se se zadaným čítačem, který je součástí konstruktoru a funguje obdobně jako počet účastníků v CyclicBarrier konstruktoru. Určuje, kolikrát musí být vyvolána metoda `countDown`. Po dosažení zadaného počtu jsou všechna vlákna čekající v důsledku vyvolání metody `await` uvolněna k exekuci.

Metody:

`void await()` způsobí čekání volajícího vlákna až do vynulování čítače
`boolean await(long timeout, TimeUnit unit)` čekání se ukončí i vyčerpáním času.
`void countDown()` dekrementuje čítač a při 0 uvolní všechna čekající vlákna.
`long getCount()` vrací hodnotu čítače

`String toString()` vrací řetězec identifikující závora a její stav (čítač).

Příklad vytvoří množinu vláken, nedovolí ale žádnému běžet, dokud nejsou všechna vlákna vytvořena. Vlákno `main` čeká na závore, až skončí všech 10 vláken.

Tento příklad by se dal řešit i jinak, třeba `joinem`.

```

import java.util.concurrent.*;

public class ZavoraTest {
    private static final int COUNT = 10;
    private static class Worker implements Runnable { // třída Worker má dvě závory
        CountdownLatch startLatch;
        CountdownLatch stopLatch;
        String name;
        Worker(CountdownLatch startLatch, // konstruktor s formálními jmény závor
            CountdownLatch stopLatch, String name) {
            this.startLatch = startLatch;
            this.stopLatch = stopLatch;
            this.name = name;
        }

        public void run() { // Metoda run třídy Worker
            try {
                startLatch.await(); // * tady se hned vlákna zastaví a poběží až po **
            } catch (InterruptedException ex) {
                ex.printStackTrace();
            }
            System.out.println("Bezi: " + name);
            stopLatch.countDown(); // dekrementace čítače závor na konci vlákna
        }
    } // konec třídy Worker

    public static void main(String args[]) {
        CountdownLatch startSignal = new CountdownLatch(1); // vytvoří závoru, čítač = 1
        CountdownLatch stopSignal = new CountdownLatch(COUNT); // čítač stopsignal = 10
        for (int i = 0; i < COUNT; i++) {
            new Thread(
                new Worker(startSignal, stopSignal, // vytvoří 10 vláken a spustí je, ty se ale v místě *
                    Integer.toString(i)), start()); // hned zastaví. Jména vláken jsou 0, 1, ..., 9
        }
        System.out.println("Delej"); // Provede se po vytvoření všech 10 vláken
        startSignal.countDown(); // startSignal závor se vynuluje **
        try {
            stopSignal.await(); // vlákno main čeká, až všech 10 vláken skončí
        } catch (InterruptedException ex) {
            ex.printStackTrace();
        }
        System.out.println("Hotovo");
    }
}

```

Př. Výměník – použití třídy Exchanger <V>

Třída Exchanger <V> umožňuje komunikaci vláken předáváním objektu V.

K předání objektů je volána metoda *exchange*, která je obousměrná, vlákna si navzájem předají data. K výměně dojde, když obě vlákna již dosáhla místo, kde volají metodu *exchange*.

Typickým příkladem použití je úloha producenta konzumenta. Nekomunikují ale plněním a vyprazdňováním jednoho (kruhového) bufferu, ale vymění si buffery celé (prázdný za plný a opačně).

```

import java.util.*;
import java.util.concurrent.*;

```

```

public class VymenikTest {

    private static final int FULL = 10; // délka bufferu
    private static final int COUNT = FULL * 12; // počet dat je 120
    private static final Random random = new Random();
    private static volatile int sum = 0;
    private static Exchanger<List<Integer>> exchanger = // předává se
        new Exchanger<List<Integer>>(); // seznam celých čísel
    private static List<Integer> initiallyEmptyBuffer; // 2 vyměňované
    private static List<Integer> initiallyFullBuffer; // buffery
    private static CountdownLatch stopLatch = // závor s čítačem 2
        new CountdownLatch(2);

    private static class FillingLoop implements Runnable { // to je Producent
        public void run() {
            List<Integer> currentBuffer = initiallyEmptyBuffer;
            try {
                for (int i = 0; i < COUNT; i++) {
                    if (currentBuffer == null)
                        break; // stop na null
                    Integer item = random.nextInt(100); // producent generuje náhodná čísla
                    System.out.println("Produkovano: " + item);
                    currentBuffer.add(item); // add, remove, isEmpty jsou v java.util.concurrent
                    if (currentBuffer.size() == FULL) // je-li plný, volej
                        currentBuffer = // exchange
                            exchanger.exchange(currentBuffer);
                }
            } catch (InterruptedException ex) {
                System.out.println("Vada exchange na strane producenta");
            }
        }
    }
}

```

```

    stopLatch.countDown(); // dekrementuje čítač závořy
}
}

private static class EmptyingLoop implements Runnable { // to je Konzument
public void run() {
    List<Integer> currentBuffer = initiallyFullBuffer;
    try {
        for (int i = 0; i < COUNT; i++) {
            if (currentBuffer == null)
                break; // stop na null
            Integer item = currentBuffer.remove(0);
            System.out.println("Konzumovano " + item);
            sum += item.intValue(); // aby konzument něco dělal, sčítá konzumované položky
            if (currentBuffer.isEmpty()) { // volej exchange při prázdném
                currentBuffer =
                    exchanger.exchange(currentBuffer);
            }
        }
    } catch (InterruptedException ex) {
        System.out.println("Vada exchange u konzumenta");
    }
    stopLatch.countDown(); // dekrementuje čítač závořy
}
}

public static void main(String args[]) {
    initiallyEmptyBuffer = new ArrayList<Integer>(); // vytvoř buffery
    initiallyFullBuffer = new ArrayList<Integer>(FULL);
    for (int i=0; i < FULL; i++) { // naplnění bufferu
        initiallyFullBuffer.add(random.nextInt(100));
    }
    new Thread(new FillingLoop()).start(); // vytvoř a spust' producenta
    new Thread(new EmptyingLoop()).start(); // vytvoř a spust' konzumenta
    try {
        stopLatch.await(); // čekání na závoře
    } catch (InterruptedException ex) {
        ex.printStackTrace();
    }
    System.out.println("Soucet vseh položek je " + sum);
}
}

```

Skriptovací jazyky

Použití tradičních jazyků

- Pro vytváření programů „z gruntu“
- Obvyklé je použití v týmu
- Velké, řádně specifikované a výkonnostně vyspělé aplikace

mělo by to tak být, ale jako vždy
skutečnost je trochu jiná

Použití skriptovacích jazyků

- K vytváření aplikací z předpřipravených komponent
- K řízení aplikací, které mají programovatelný interface
- Ke psaní programů, je-li rychlost vývoje důležitější než efektivita výpočtu
- Jsou nástrojem i pro neprofesionální programátory

Vznik 70 léta Unix „shell script“ = sekvence příkazů čtených ze souboru a prováděných jako by z klávesnice ostatní to převzali (AVK script, Perl script, ...)

Skript = textový soubor určený k přímému provedení (k interpretaci)

PGS Python @K.Ježek 2009

Python - vlastnosti

Název Monty Python's Flying Circus

Všeobecné vlastnosti

Základní vlastností je snadnost použití

Je stručný

Je rozšiřitelný (časově náročné úseky lze vytvořit v C a vložit)

Lze přilinkovat interpret Pythonu k aplikaci napsané v C

Má vysokoúrovňové datové typy (asociativní pole, seznamy), dynamické typování

Mnoho standardních modulů (pro práci se soubory, systémem, GUI, URL, reg.výrazy, ...)

Strukturu programu určuje odsazování

Proměnné se nedeklarují, má dynamické typy

PGS Python @K.Ježek 2009

Vlastnosti

- Integrovaný překlad a výpočet
- Nízká režie a snadné použití (např. impl.deklarace)
- Zduřelá funkčnost ve specif. oblastech (např. řetězce a regul. výrazy)
- Není důležitá efektivita provedení (často se spustí je 1x)
- Nepřítomnost sekvence překlad-sestavení-zavedení

Tradiční použití

- Administrace systémů (sekvence shell příkazů ze souboru)
- Vzdálené řízení aplikací (dávkové jazyky)

Nové použití

- Visual scripting = konstrukce grafického interface z kolekce vizuálních objektů (buttons, text, canvas, back. a foregr. colours, ...). (Visual Basic, Perl)
- Lepení vizuálních komponent (např spreadsheet do textového procesoru)
- Dynamické Web stránky = dynamické řízení vzhledu Web stránky a jednoduchá interakce s uživatelem, která je interpretována prohlížečem
- Dynamicky generované HTML = část nebo celá HTML je generována skriptem na serveru. Používá se ke konstrukci stránek, jejichž obsah se vyhledává z databáze.

Prostředky Web skriptů: VBScript, JavaScript, JScript, Python, Perl, ...

PGS Python @K.Ježek 2009

Python - spuštění

Spuštění

- V příkazovém okně zápisem *python* (musí být cesta na *python.exe* a pro nalezení programových modulu naplněna systémová proměnná *PYTHONPATH*. Implicitně vidí do direktory kde je spuštěn). Např.

cmd → **cd** na direktory se soubory **.py** → **c:\sw\python25\python.exe** → **import P1fib** → **P1fib.fib(5)** Ukončení Pythonu **exit()** nebo **Ctrl-Z** a odřádkovat

interaktivní zadávání příkazů lze provádět ihned za promt **>>>** tzv.interaktivní mód

- Nebo příkazový mód **c:\sw\python25>skript.py**

- Alternativou je použití oken **IDLE (Python GUI)** po jeho spuštění se objeví okno **PythonShell** ve tvaru:

Python 2.5 (r25:51908, Sep 19 2006, 09:52:17) [MSC v.1310 32 bit (Intel)] on win32

Type "copyright", "credits" or "license()" for more information.

...

IDLE 1.2

>>>

V jeho záhlaví vybereme **File** → **NewWindow** → vznikne okno **Untitled**

V záhlaví **Untitled** vybereme **File**→**Open** a otevřeme např **P1fib.py** soubor, pak **Run**→**RunModule**

>>>fib(5)

V oknech lze editovat, před spuštěním ale uložit.

Všimněte si rozdílu spuštění modulu **P1fib** - definuje funkce, které musím vyvolat
P2cita - je přímospustitelný kód **>>>import P2cita.py**

PGS Python @K.Ježek 2009

Python - čísla

Interaktivní použití připomíná komfortní kalkulačku s proměnnými, typy a funkcemi. Napr.

```
>>> print "Monty Python's " + " Flying Circus" # pro řetězce lze použít " i ' ale v párech
Monty Python's Flying Circus
>>> print 'Ahoj' + 1 # má silný typový systém
Traceback (most recent call last):
  File "<stdin>", line 1, in ?
TypeError: cannot concatenate 'str' and 'int' objects
>>> print 15/2 #celočíslné
7
>>> print 15/2.0 #reálné, pro získání zbytku po dělení je operátor %
7.5
>>> vyska = sirka = 10.5 ** 2 #násobné přiřazení, umocňování
>>> plocha = vyska*sirka #jména jsou case sensitive
>>> plocha*(5.5+12)
212713.59375
>>> print "Součet čísla %d a čísla %d je: %d" % (vyska, sirka, vyska+sirka) #formátování
najdete v textu
Součet čísla 110 a čísla 110 je: 220
>>> Imag = (1 - 1j)*-1j # umí komplexní čísla
>>> Imag
(-1-1j)
PGS Python @K.Ježek 2009
```

Python - sekvence

Sekvence jsou uspořádané množiny prvků

Zahrnují 8bitové řetězce, unikódové řetězce, seznamy a n-tice

Všechny sekvence S sdílí společnou množinu funkcí:

- len(S) počet prvků
- max(S) největší prvek
- min(S) nejmenší prvek
- x in S test přítomnosti x v S
- x not in S test nepřítomnosti
- S1 + S2 konkatenace dvou sekvencí
- tuple(s) konverze členů S na n-tici
- list(S) konverze S na seznam
- S*n nová sekvence tvořená n kopiemi S
- S[i] i-tý prvek S, počítá se od 0
- S[i:j] část sekvence S začínající i-tým prvkem až do j-tého bez něj

Pár př.

```
t = tuple('100') => t = ('1', '0', '0')
```

```
l = list('100') => l = ['1', '0', '0']
```

Pozn. Příklady lze do pythonu přepokopírovat i rovnou z PowerPointu

Python - operátory

Python automaticky převádí celé číslo na něco, čemu se říká *velké celé číslo* (*long integer*; nezaměňujte s typem long v jazycích C a C++, kdy se číslo ukládá na 32 bitech). Jde o specifickou vlastnost jazyka, která umožňuje pracovat s celými čísly o prakticky neomezené velikosti. Platíme za to cenou mnohem pomalejšího zpracování.

```
>>> 123456789123456789 * 123456789
15241578765432099750190521L
```

```
>>> x += 1 #je použitelný zkratkový zápis výrazů M += N, M -= N, M *= N, M /= N, M %= N
```

Relační operátory	==, >, <, != nebo <>, <=, >=
Booleovské hodnoty	True, False
Booleovské operace	and, or, not
Aritmetické operátory zahrnují mocnění	
>>> 2**2**3	pozor, je pravoasociativní
256	
>>> (2**2)**3	
64	

Python - řetězce

Řetězce

```
>>> print 'vlevo '+' (a vlevo' * 3) #operátor '+' zřetězuje a '*' opakuje
vlevo a vlevo a vlevo a vlevo
>>> s1 = 'ko ' #má řetězcové proměnné
>>> s2 = 'dak ' # u je to v Unicode
>>> print s1*3 + s2
ko ko ko dak
>>> s1=str(20) # pro převod jakéhokoliv objektu na řetězec
>>> s1
'20'
>>> unicode('\x51\x52\x53') # pro převod na Unicode řetězce hexad. znaků
u'QRS'
>>> s = 'CSc'
>>> print s.find('Sc') # vyhledání v textu
1 # najde začátek podřetězce
>>>
print s.replace('CSc', 'PhD') # náhrada textu
'PhD'
>>> 'co to tady je'.split() # split vrací seznam řetězců, může mít parametr=vypouštěný řetěz
['co', 'to', 'tady', 'je']
```

A mnoho dalších funkcí

Python – kolekce - seznamy

```
>>> s = [1,2,3]
>>> s
[1, 2, 3]
>>> s[len(s):] = [9,8,7] # částečně nahradí zadaným seznamem
>>> s
[1, 2, 3, 9, 8, 7]
>>> s[1:3] # lze dělat řezy a výřezy v seznamech jako v řetězcích
[2,3]
>>> s = [6,3.4,'a']
>>> s.sort()
>>> s
[3.3999999999999999, 6, 'a']
>>> s = [1,2,3,4,5]
>>> s.pop(1)
2
>>> s.pop(-1)
5
>>> s.pop()
4
>>> s=[1.1,2.2,3.3,4.4,5.5]
>>> del s[2]
>>> s
[1.1000000000000001, 2.2000000000000002, 4.4000000000000004, 5.5]
```

PGS Python @K.Ježek 2009

Python – kolekce – N-tice

N-tice Pythonu je posloupnost hodnot uzavřená do (), lze s ní nakládat jako s celkem.

Po vytvoření nelze n-tici měnit (oproti seznamům jsou „immutable“)

Na jejich prvky lze odkazovat indexem

```
>>> ntice = (1, 2, 3, 4, 5)
>>> print ntice[1]
2
>>> ntice1 = (1, 2, 3)
>>> ntice2 = ntice1 + (4,) # čárka způsobí, že se zápis chápe jako n-tice a ne jako číslo
>>> print ntice2
(1, 2, 3, 4)
>>> 2 in (1,2,3)
True
>>> len((1,2,3))
3
>>> max((1,2,3,4,5,(2,2)))
(2, 2)
>>> min((1,2,3,4,5))
1
```

PGS Python @K.Ježek 2009

Python – kolekce - množina

Množiny nepatří mezi sekvence protože nejsou uspořádané. Jsou ale založeny na seznamech, prázdná množina je prázdný seznam

```
>>> import sets # Set je v modulu sets, od verze 2.5 je součástí jazyka jako set
>>> M=sets.Set()
>>> N=sets.Set(['a',2,3]) # Set provede převedení seznamu na množinu
>>> O=sets.Set([1,2,3,4])
>>> U= N.union(O)
>>> U
Set(['a', 1, 2, 3, 4])
>>> U.intersection(N)
Set(['a', 2, 3])
>>> U.intersection(N) == N
True
>>> sets.Set([2,3]).issubset(N) # test je-li podmnožinou N. [2,3] se musí konvertovat
True
>>> U.issuperset(N)
True
>>> 2 in O
True
```

PGS Python @K.Ježek 2009

Python – kolekce – slovníky (dictionary)

Jsou to asociativní pole. Položky jsou zpřístupněny pomocí klíčů immutable typu, hodnotou může být libov. typ

Realizují se hash tabulkami. Konstruktorem jsou { }.

Konstruktorem je také dict([dvojice,dvojice, ...])

>>> dct = {} # na počátku třeba máme prázdnou tabulku

>>> dct['bubu'] = 'klíčem je řetězec a hodnota je také řetězec' # do ní můžeme vkládat

>>> dct['integer'] = 'Celé číslo'

>>> print dct['bubu']

klíčem je řetězec a hodnota je také řetězec

>>> dct[3]=44.5

>>> print dct[3]

44.5

>>> adresy = { # naplníme oba sloupce slovníku

 'Mana' : ['Karlova 5', 'Plzeň', 377123456],

 'Blanka' : ['Za vsí', 'Praha', 222222222] }

>>> print adresy ['Mana']

['Karlova 5', 'Plzeň', 377123456]

>>> mesto = 1

>>> print adresy['Blanka'] [mesto] # můžeme indexovat v části hodnota (ta je seznamem)

Praha

>>>

PGS Python @K.Ježek 2009

Python – kolekce – slovníky (dictionary)

```
>>> adresy.get('Mana')      # zjistí hodnotovou část
['Karlova 5', 'Plzen', 377123456]
>>> adresy.has_key('Blanka')
True
>>> adresy.values()
[['Karlova 5', 'Plzen', 377123456], ['Za vsi', 'Praha', 222222222]]
>>> dct.update(adresy)      # spoji slovníky dct a adresy
>>> a = dct.copy()          # nakopíruje dct do a, stačí napsat a = dct
>>> len(a)
4
>>> del adresy['Mana']      # odstranění položky s daným klíčem
>>> print adresy.keys()    # tiskne seznam všech klíčů
['Blanka']
>>> adresy.clear()         # vyprázdní slovník adresy
>>> adresy.items()         # navrací seznam všech položek slovníku adresy
[]
>>> dct.items()
[('bubu', 'klíčem je retezec a hodnota je take retezec'), ('integer', 'Cel\xe9 \xe8\xedslo'), (3, 44.5), ('Blanka', ['Za vsi', 'Praha', 222222222]), ('Mana', ['Karlova 5', 'Plzen', 377123456])]
```

PGS Python @K.Ježek 2009

Python – kolekce – slovníky (dictionary)

```
Př.
>>> D = {1:'jedna', 2:'dva', 3:'tri', 4:'ctyri'}
>>> D.popitem()
(1, 'jedna')
>>> for l in D.itervalues(): print l

dva
tri
Ctyri
>>> for l in D.iterkeys(): print l

2
3
4
>>> for l in D.iteritems(): print l

(2, 'dva')
(3, 'tri')
(4, 'ctyri')
```

PGS Python @K.Ježek 2009

Python – kolekce – slovníky (dictionary)

Operace na slovnících

- len(D) vrací počet položek slovníku D
- D[k] vrací hodnotu s klíčem k, neexistuje-li vyvolá exception
- D[k] = v dosadí do položky s klíčem k hodnotu v
- del D[k] odstraní položku s klíčem k, neexistuje-li vyvolá exception
- D.has_key(k) true, když tam klíč k je
- D.items() seznam (klíč, hodnota) z D
- D.keys() seznam všech klíčů z D
- D.values() seznam všech hodnot z D v pořadí jako D.keys()
- D.update(E) spojí slovníky E a D, při stejných klíčích použije hodnoty z E
- D.get(k, x) vrací hodnotu D[k], neexistuje-li, vrátí x nebo None při neuvedení
- D.setdefault(k [, x]) -----“-----“-----, a dosadí ho do D[k]
- D.iteritems() vrací iterátor nad dvojicemi (klíč, hodnota) D
- D.iterkeys() -----“----- klíči D
- D.itervalues -----“----- hodnotami D
- D.popitem() vrátí a odstraní z D libovolnou položku. Při prázdném D vyvolá exception
- x in D True je-li x klíčem v D
- x not in D obráceně

PGS Python @K.Ježek 2009

Python – zásobník

Není tam explicitně typ zásobník, ale snadno se realizuje seznamem

**Pomocí append() přidáme na vrchol
a pomocí pop() odebereme z vrcholu**

```
>>> stack = []
>>> stack.append(1)
>>> stack.append('dva')
>>> stack.append(3)
>>> stack.pop()
3
>>> print stack.pop()
dva
>>>
```

PGS Python @K.Ježek 2009

Python - fronta

Explicitně není, ale snadno se realizuje zásobníkem

Pomocí `append()` přidáme na konec fronty

a pomocí `pop(0)` odebereme z čela fronty

```
>>> queue = ['prvni', 'druhy', 'treti']
>>> queue.append("posledni")
>>> vylezlo = queue.pop(0)
>>> print vylezlo
prvni
>>>
```

PGS Python @K.Ježek 2009

Python -cykly

for in konstrukcí lze cyklovat přes vše co lze indexovat. Pozor na mezery

```
>>> for i in range(1, 20):
    print "%d x 120 = %d" % (i, i*120)      #co to tiskne? 20 radku tvaru 1 x 120 = 120
>>> for znak in 'retezec ': print znak
>>> for slovo in ('jedna', 'dva', 'dva', 'tri', 'nic'): print slovo
>>> for prvek in ['jedna', 2, 'tri']: print prvek
```

Necht' seznam obsahuje odkazy na objekty 1,2,3,4, při jeho změně tam lze dát jiná čísla

```
mujSeznam = [1, 2, 3, 4]
for index in range(len(mujSeznam)):
    mujSeznam[index] += 1
    print mujSeznam      #tiskne [2, 2, 3, 4] pak [2, 3, 3, 4], pak [2, 3, 4, 4] a [2, 3, 4, 5].
```

Enumerate zajistí, že při každém průběhu máme dvojici index, hodnota

```
mujSeznam = [9, 7, 5, 3]
for index, hodnota in enumerate(mujSeznam):
    mujSeznam[index] = hodnota + 1
    print mujSeznam      #tiskne stejný efekt jako predchozi
```

Řezy a výřezy jsou také dovoleny

```
for x in mujSeznam[2:]: print x      #tiskne 6 a pak 4
```

PGS Python @K.Ježek 2009

Python - pole

Existuje modul `array`.

Jeho prvky mohou být jen základních typů (znakové, integer, real)

Používá se málo, nahrazuje se vestavěným typem `seznam`.

PGS Python @K.Ježek 2009

Python - cykly

```
j = 1
while j <= 12:
    print "%d x 12 = %d" % (j, j*12)      # d=c.cislo, f=desetinne, e=s exponentem, s=retezec
    j = j + 1
else: print 'konec'      # else cast je nepovinna
```

← odděluje řídicí řetězec od výrazů

Při vnořování pozor na správné odsazování

```
for nasobitel in range(2, 13):
    for j in range(1, 13):
        print "%d x %d = %d" % (j, nasobitel, j*nasobitel)
```

break jako v C přerušuje nejbližší obepínající cyklus

continue pokračuje s další iterací cyklu

Cykly while i for může mít else část, která se provede, jeli cyklus skončen (nesmí ale skončit break)

PGS Python @K.Ježek 2009

Python - větvení

větvení

```
if j > 10:
    print "Toto se mozna vytiskne"
elif j == 10:
    #těch elif částí může být libovolně
    print "Toto se pak nevytiskne"
else:
    #else část je nepovinná
    print "Toto se mozna nevytiskne"
```

```
seznam = [1, 2, 3, 0, 4, 5, 0]      #program nic.py
index = 0
while index < len(seznam):
    if seznam[index] == 0:
        del seznam[index]
    else:
        index += 1
print seznam
```

Prázdný příkaz

```
pass
```

PGS Python @K.Ježek 2009

Python – precedence operátorů

x **y	mocnina
-x, ~x	minus, jedničkový komplement
*, /, %	krát, děleno, modulo
+, -	
x<<y, x>>y	posun o y bitů vlevo, vpravo
x&y	and po bitech
x^y	exklusivní or po bitech
x y	or po bitech
<, <=, ==, >=, !=, x in y, x not in y, x is y, x is not y	porovnání, testy členství a identity
not x	booleovské not
x and y	booleovské and
x or y	booleovské or

PGS Python @K.Ježek 2009

Python – funkcionální programování

Definice funkcí

```
# Fibonacciho čísla – modul - soubor P1fibonacci.py
```

```
def fib(n): # vypise Fibonacciho čísla do n
    a, b = 0, 1 #více násobné přiřazení, počty musí být stejné
    while b < n:
        print b,
        a, b = b, a+b
```

} definuje fci

```
def fib2(n): # vypise Fibonacciho čísla do n
    result = []
    a, b = 0, 1
    while b < n:
        result.append(b)
        a, b = b, a+b
    return result
```

} definuje fci

```
>>> def nic():
    pass # to je prazdny prikaz
```

```
>>> print nic() #Funkce, které nemají return mají hodnotu None
None
```

PGS Python @K.Ježek 2009

Python – funkcionální programování

Definice fci jsou sdružovány do modulů (modules)

Moduly představují samostatné prostory jmen.

Interpret příkazem import shellu nebo spuštěním v IDLE se modul zavede

```
>>> import P1fibonacci # objekty z modulu se ale musí psát P1fibonacci.fib(3)
```

nebo

```
>>> from P1fibonacci import fib # objekt fib se již nemusí kvalifikovat
```

nebo

```
>>> from P1fibonacci import * # objekty z modulu se nemusí kvalifikovat
```

nebo

```
>>> from P1fibonacci import fib2, fib
```

```
>>> fib(9)
```

```
1 1 2 3 5 8
```

Moduly mohou obsahovat libovolný kód, nejen definice fci

```
>>> import P2cista
```

Všechny proveditelné příkazy se při zavlečení příkazem import ihned provedou

PGS Python @K.Ježek 2009

Python – funkcionální programování

Python obsahuje i funkcionály (funkce s argumentem typu funkce, více v LISPu)
map(funkce, posloupnost) Tento funkcionál aplikuje pythonovskou funkci **funkce** na každý z členů posloupnosti **posloupnost** (t.j seznam, n-tice, řetězec) . Příklad:
>>> list = [1,2,3,4,5] # lze overit kopírováním po radcích do IDLE
>>> def cube(x):
 return x*x*x

>>> L = map(cube, list)
>>> print L
[1, 8, 27, 64, 125]

filter(funkce, posloupnost) vybírá všechny prvky posloupnosti **posloupnost**, pro které **funkce** vrátí hodnotu True.
>>> def lichost(x): return (x%2 !=0)

>>> print filter(lichost, L)
[1, 27, 125]

PGS Python @K.Ježek 2009

Python – funkcionální programování

Lambda výrazy definují anonymní fce (tj. bez jména, převzato z LISPu) zápisem:
lambda <seznam parametrů> : < výraz >
Příklad:
>>> L=[1,2,3,4,5,6]
>>> print map(lambda x,y,z: x+y+z, L,L,L)
[3, 6, 9, 12, 15, 18]
>>> mojefce1 = lambda x,y: y*x
>>> mojefce2 = lambda x: x+1
>>> print mojefce1(mojefce2(5),6)
36

PGS Python @K.Ježek 2009

Python – funkcionální programování

reduce(funkce, posloupnost) redukuje **posloupnost** na jedinou hodnotu tím, že na její prvky aplikuje danou binární **funkci**.
>>> def secti(x,y):return x+y

>>> print reduce(secti,L)
225
>>> L
[1, 8, 27, 64, 125]

PGS Python @K.Ježek 2009

Python - funkcionální programování

Generátory seznamů - pro vytváření nových seznamů
[<výraz> for <proměnná> in <kolekce> if <podmínka>]
Můžeme vyjádřit ekvivalentním zápisem:
L = []
for proměnná in kolekce:
 if podmínka:
 L.append(výraz)
Například:
>>> [n for n in range(10) if n % 2 == 0] #generuje sudá čísla do 10. % je operator modulo
[0, 2, 4, 6, 8]
>>> [n * n for n in range(5)] #if část je nepovinná,
[0, 1, 4, 9, 16]
>>> hodnoty = [1, 13, 25, 7]
>>> [x for x in hodnoty if x < 10] #v části kolekce může být samozřejmě i explicitní seznam
[1, 7]

PGS Python @K.Ježek 2009

Výpis jmen proměnných a fcí platných v daném modulu provede `from module import *` (všechny) nebo `from module import dir` (pouze jména)

Python obsahuje moduly pro práci s:

- Řetězci
- Databázemi
- Daty
- Numerikou
- Internetem
- Značkovacími jazyky
- Formáty souborů
- Kryptováním
- Adresáři a soubory
- Komprimováním
- Persistencí
- Generickými službami
- OS službami
- Meziprocesovou komunikací a síťováním
- Internetovými protokoly
- Multimediálními službami
- GUI
- Multijazykovými prostředky
- A další

PGS Python @K.Ježek 2009

math Zpřístupňuje řadu matematických funkcí:

- `sin`, `cos`, atd. — trigonometrické funkce
- `log`, `log10` — přirozený a dekadický logaritmus
- `ceil`, `floor` — zaokrouhlení na celé číslo nahoru a dolů
- `pi`, `e` — konstanty
- ...

time Funkce pro práci s časem a datem:

- `time` — vrací současný čas (vyjádřený v sekundách)
- `gmtime` — převod času v sekundách na UTC (tj. na čas v univerzálních časových souřadnicích — známější pod zkratkou GMT z anglického Greenwich Mean Time, tedy greenwichský [grinidžský] čas)
- `localtime` — převod do lokálního času (tj. posunutého vůči UTC o celé hodiny)
- `mktime` — opačná operace k `localtime`
- `sleep` — pozastaví běh programu na zadaný počet sekund
- ...

random Generátory náhodných čísel :

- `randint` — generování náhodného čísla mezi dvěma hranicemi (včetně)
- `sample` — generování náhodného podseznamu z jiného seznamu
- `seed` — počáteční nastavení klíče pro generování čísel
- ...

PGS Python @K.Ježek 2009

sys Umožňuje interakci se systémem Python:

- `exit()` — ukončení běhu programu
- `argv` — seznam argumentů z příkazového řádku
- `path` — seznam cest prohledávaných při práci s moduly
- `platform` — identifikuje platformu
- `modules` slovník již zavedených modulů
- A další

os Umožňuje interakci s operačním systémem:

- `name` — zkratka charakterizující používaný operační systém; užitečná při psaní přenositelných programů
- `system` — provedení příkazu systému
- `makedirs` — vytvoření adresáře
Př.

```
>>>chdir("c:\sw")  
>>>getcwd()  
'c:\sw'
```
- `getcwd` — zjistí současný pracovní adresář (z anglického **get current working directory**)
- A další

re Umožňuje manipulaci s řetězci předepsanou regulárními výrazy, jaké se používají v systému Unix:

- `search` — hledej vzorek kdekoli v řetězci
- `match` — hledej pouze od začátku řetězce
- `findall` — nalezně všechny výskyty vzorku v řetězci
- `split` — rozděl na podřetězce, které jsou odděleny zadaným vzorkem
- `sub`, `subn` — náhrada řetězců
- A další

PGS Python @K.Ježek 2009

Python – vstupy a výstupy, souborové objekty

```
f = open(jméno [, mod [, bufsize]]) # Otevření souboru, [ ] jsou metasymboly  
# mod je r = read, w = write; bufsize = velikost buferu, moc se neužívá  
f.read() # přečte celý soubor a vrátí ho jako řetězec  
f.read(n) # přečte dalších n znaků, když jich zbývá méně – tak jich vrátí méně  
f.readline() # vrátí další řádku f nebo prázdný řetězec, když je f dočteno  
f.readlines() # přečte všechny řádky f a vrátí je jako seznam řetězců včetně ukončení  
f.write(s) # zapíše řetězec s do souboru f  
f.writelines(L) # zapíše seznam řetězců L do souboru f  
f.seek(p [, w]) # změní pozici: při w=0 na p, při w=1 jde o p dopředu, při w=2 na p odzadu  
[ , w] je nepovinné  
f.truncate([p]) # vymaže obsah souboru za pozici p  
f.tell() # vrací současnou pozici v souboru  
f.flush() # vyprázdní buffer zkompletováním všech transakcí s f  
f.isatty() # predikát – je tento soubor terminál?  
f.close() # uzavře soubor f
```

PGS Python @K.Ježek 2009

Python – vstupy a výstupy

```
Př P3citacSlov.py Spustit Idle, File- Open- P3citacSlov.py, Run- Run Module
def pocetSlov(s):
    seznam = s.split() # rozdeli retezec s na jednotlivá slova a vrati jejich seznam
    return len(seznam) # vrátíme počet prvků seznamu
```

```
vstup = open("jezek.txt", "r") # otevře soubor pro čtení, alias pro open je file
    # k otevření pro zápis použij argument "w"
    # k otevření binárních použij argument "wb", "rb"
    # k otevření pro update použij +, např. "r+b", "r+"
    # k otevření pro append použij argument "a"
```

```
celkem = 0 # vytvoříme a vynulujeme proměnnou
for radek in vstup.readlines(): # vrátí seznam řádků textu, readlines(p) omezi na p bytů
    # soubor.read() přečte celý soubor a dodá ho jako string, možno i read(pbytů)
    # metoda readline() přečte 1 řádek končící \n
    celkem = celkem + pocetSlov(radek) # sečti počty za každý řádek
print "Soubor ma %d slov." % celkem # tisk dle ridiciho retezce
```

```
vstup.close() # zavření souboru
```

Následuje př. P31citacSloviZnaku.py . Lze spustit a) Po spuštění v Idle na vyzvu napsat: jezek.txt
Nebo b) v CMD C:\sw\Python25>Python d:\PGS\Python\P31citacSloviZnaku.py d:\PGS\Python\jezek.txt
Take b) v CMD D:\PGS\Python> C:\sw\Python25>Python P31citacSloviZnaku.py Python\jezek.txt
argument 0 argument 1

PGS Python @K.Ježek 2009

Python – vstupy a výstupy

Způsob vyvolání ze shellu Pythonu:

```
>>> import P31citacSloviZnaku
Zadejte jmeno souboru: d:\pgs\Python\jezek.txt
```

Nebo z příkazového řádku DOS

```
c:\Python25> d:\PGS\Python\ P31citacSloviZnaku.py d:\pgs\Python\jezek.txt
dtto je c:\Python25> python d:\PGS\Python\ P31citacSloviZnaku.py d:\pgs\Python\jezek.txt
```

Nebo spustíme z IDLE

Je-li čtený soubor v pracovním directory IDL, stačí
Zadejte jmeno souboru: jezek.txt

Další př. I/O možnosti:

-číst řádky lze i cyklováním přes objekt typu soubor: **for line in file: #např. for line in vstup**
print line # print line

-zapisovat lze i metodou **write(řetězec)** na řetězec lze vše převést metodou **str(něco)**

-print vst.tell() tiskne pozici ve file

-vst.seek(10,1) změní aktuální pozici v souboru otevřeném v vst o 10 dál

-modul **pickle** má metody pro konverzi objektů na řetězec a opačně
pickle.dump(objekt, file_otevřeno_pro_zápis) zakleje objekt do souboru, který lze poslat
po síti, nebo uložit v paměti jako perzistentní objekt
objekt = pickle.load(file_pro_čtení) vytvoří ze souboru opět objekt

PGS Python @K.Ježek 2009

```
# -*- coding: cp1250 -*-
```

```
import sys
# jmeno souboru si vyžádáme od uživatele,
if len(sys.argv) != 2:
    jmenoSouboru = raw_input("Zadejte jmenosouboru: ") #vestavena fce pro čtení retezce
else: # else ho zadáme z příkazového řádku tj. Možnost b)
    jmenoSouboru = sys.argv[1] #je to 2.argument příkazu vyvolání Pythonu
vstup = open(jmenoSouboru, "r")
# vytvoříme a znulujeme příslušné proměnné.
slov = 0
radku = 0
znaku = 0
for radek in vstup.readlines():
    radku = radku + 1
    # Řádek rozložíme na slova a spočítáme je.
    seznamSlov = radek.split()
    slov = slov + len(seznamSlov)
    # Počet znaků určíme z délky původního řádku,
    znaku = znaku + len(radek)
print "%s ma %d radku, %d slov a %d znaku" % (jmenoSouboru, radku, slov, znaku)
vstup.close()
```

PGS Python @K.Ježek 2009

Python - skripty

Skript je skupina po sobě jdoucích příkazů uložená do souboru. Původně krátký program pro
příkazový interpret OS
Z důvodu strukturování je lépe vytvořit v souboru řídicí fci a tu v tom souboru hned vyvolat
Skripty se obvykle spouští z příkazového řádku (častější v Unixu než ve Windows)

```
#Pr. skript1.py ,
# spust ve Windows: c:\sw\python25>python d:\pgs\python\skript1.py,
# nebo kratši zapis, daš-li skript do direktory s python.exe, staci ...>python skript1.py
# definice fce main. Může mít i jiné jméno.
def main():
    print 'bezi skript 1'
    jmeno = raw_input('jak se jmenujes? : ')
    print 'Ahoj ', jmeno
```

```
# vyvolání fce main
main()
raw_input('skonci stiskem ENTER')
```

Ctrl C zastaví beh skriptu

PGS PythonSkr. @K.Ježek 2009

Python - skripty

Z příkazového řádku lze předávat argumenty. Ty jsou uloženy jako seznam v systémové proměnné `sys.argv`

```
# Pr. skript2.py
import sys
def main():
    print "pri spuštění přidane argumenty, ulozi se do sys.argv"
    print sys.argv

main()
```

Spustíme zápisem v cmd okně, **analogický způsob s argumenty již v IDLE nelze provést**

```
C:\sw\python25>python skript2.py ar1 ar2 ar3
```

Vypíše se :

při spuštění přidane argumenty, ulozi se do sys.argv

```
['skript2.py', 'ar1', 'ar2', 'ar3']
```

To je `argv[0]`

PGS PythonSkr. @K.Ježek 2009

Python - skripty

Skript může akceptovat z příkazového řádku i přepínače (volby), stejně jako argumenty. K tomu je vhodné použít modul `getopt`, který obsahuje podporu pro synt. analýzu řetězce přepínačů, které chce skript rozpoznávat a argumentů. Funkce `getopt` vrací dva seznamy. První tvoří n-tice nalezených přepínačů ve tvaru (přepínač, jeho parametr) druhý vrací normální argumenty.

```
# skript3.py
import getopt, sys

def main():
    (volby, argumenty) = getopt.getopt(sys.argv[1:], 'f:vx:y:') # je-li dvojtečka za znakem,
                                                                # tak prepínač vyžaduje parametr

    print 'volby:', volby
    print 'argumenty:', argumenty
```

přiřadí od `argv[1]`; mustr pro 4 optios

```
main()
Spuštění
...python skript3.py -x100 -v -y50 -f nejakySoub ar1 ar2
                                     argumenty
```

PGS PythonSkr. @K.Ježek 2009

Python - skripty

Podporu pro zpracování řádků ze vstupních souborů dává modul `fileinput`. Z proměnné `sys.argv` načte argumenty příkazového řádku a použije je jako jména vstupních souborů, které po řádcích zpracuje

```
# skript4.py vypouští řádky začínající komentářem a tiskne počet řadek
import fileinput
def main():
    #čte řádky souborů daných argv[1], argv[2], ...
    for radek in fileinput.input():
        if fileinput.isfirstline(): #pozná začátek souboru
            print 'soubor %s' % fileinput.filename()
        if radek[1] != '#': #znak s indexem [0]
            print radek
    print 'pocet radek ', fileinput.lineno() #lineno() je pocet radek za vsechny soubory
    # další fce viz modul fileinput

main()
```

Spuštění např.

```
C:\sw\python25>python skript4.py skript3.py skript2.py
                                     argument1 argument2
```

PGS PythonSkr. @K.Ježek 2009

Python - skripty

Spouštět skripty ve Windows lze i dalšími způsoby:

-Přesuneme se v MSDOS okně do adresáře se skripty (napr. `D:\pgs\python`) a v příkazovém řádku napíšeme např.

```
c:\sw\python25>python.exe skript1.py
```

-Na soubor se skriptem klepneme prav. tl., vybereme Odeslat na plochu (vytvořit zástupce).

Na vzniklou ikonu klepneme prav. tl., vybereme vlastnosti a v nich lze nastavit adresář, doplnit argumenty a zavést klávesovou zkratku stiskem `ctrl + písmeno`. Tou lze pak skript spouštět. Pokud má skript parametry, lze je uvést v poli Cíl. Lze spustit i poklepáním na ikonu.

-Spustit lze také Start – Spustit a do dialogového okna zapsat např.

```
python skript1.py
```

program se ale skončí zavřením okna (zůstane otevřené při uvedení přepínače `-i`)

PGS PythonSkr. @K.Ježek 2009

Python - skripty

Přesměrování vstupů / výstupů lze provést z příkazového řádku

Např.

```
c:\sw\python25>python skript2.py <skript1.py >out.txt
```

Skript2.py bude číst ze souboru skript1.py a zapisovat do souboru out.txt

Čtení a zápis lze provádět rovněž s použitím modulu **sys**

Př. skript5.py

```
# skript5.py
```

```
import string, sys
```

```
def main():
```

```
    sys.stdout.write(string.replace(sys.stdin.read(), # řetězec daný 1.argumentem bude nahrazen
```

```
                                sys.argv[1], sys.argv[2] )) # řetězcem daným druhým argumentem
```

```
main()
```

Normálně spuštěn by pracoval s klávesnicí a obrazovkou. Spustíme ho s přesměrováním

```
c:\sw\python25>python skript5.py main hlavni <skript1.py >nic.txt
```

PGS PythonSkr. @K.Ježek 2009

Python - skripty

```
import sys
```

```
do9 = {'0': '', '1': 'one', '2': 'two', '3': 'three', '4': 'four' } #atd.
```

```
od10do19 = {'0': 'ten', '1': 'eleven', '2': 'twelve', '3': 'thirteen' } #atd
```

```
od20do90 = {'2': 'twenty', '3': 'thirty', '4': 'fourty', '5': 'fifty' } #atd
```

```
def prekladDo99(cifernyTvar):
```

```
    if cifernyTvar == '0': return('zero')
```

```
    if len(cifernyTvar) > 2:
```

```
        return "vice nez dvouciferne cislo"
```

```
    cifernyTvar = '0' + cifernyTvar
```

```
    decades, units = cifernyTvar[-2], cifernyTvar[-1]
```

```
    if decades == '0': return do9[units]
```

```
    elif decades == '1': return od10do19[units]
```

```
    else: return od20do90[decades]+' '+do9[units]
```

```
def main():
```

```
    print prekladDo99(sys.argv[1])
```

```
main()
```

PGS PythonSkr. @K.Ježek 2009

Python - skripty

Krátkým skriptům postačuje jediná funkce.

U rozsáhlých skriptů je vhodné oddělit řídicí funkci main od dalších funkcí

Př skript6.py

Provádí překlad dvouciferných čísel do slovního tvaru.

Řídicí fce main() volá fci **prekladDo99** se zadaným argumentem (viz %)

Skript voláme z příkazového řádku např.

```
... python skript6.py 23
```

PGS PythonSkr. @K.Ježek 2009

Python - skripty

Skripty lze použít jako moduly, chceme-li jejich kód spustit v jiném skriptu nebo modulu.

Tuto možnost zajistí podmíněné volání řídicí fce main()

```
if __name__ == '__main__': #__name__ je atributem obsahujícím jméno fce
    main( )
```

```
else
```

```
    # případný inicializační kód modulu
```

Bude-li soubor volán jako skript, bude mít proměnná `__name__` hodnotu `__main__`,

Je-li soubor importován jako modul do jiného modulu, obsahuje proměnná

`__name__` název souboru

Použití ukazuje př.skript7.py a skriptJakoModul.py (viz%)

Také naopak, modul může být upraven tak, aby mohl být spuštěn jako skript. K tomu stačí když v proměnné `__name__` zajistí, že obsahuje hodnotu `'__main__'`

PGS PythonSkr. @K.Ježek 2009

Python - skripty

```
Př.skript7.py
...
# az sem to je stejne se skript6.py
def main():
    print prekladDo99(sys.argv[1])

if __name__ == '__main__':
    main()
else: print __name__, 'je zaveden jako modul'
```

Vyvolat `c:\sw\python25>python skript7.py 12`

```
Př skriptJakoModul.py
import skript7
#delej si co chces
c = '12'
print skript7.prekladDo99(c)
```

PGS PythonSkr. @K.Ježek 2009

Python třídy a objekty

Př.P4Obrazce (Spustit buď v Idle nebo v `d:\pgs\python>c:\sw\Python25\python a pak >>>import P4Obrazce`)

```
class Ctverec:
    def __init__(self, strana): # __konstruktor__, explicitne uvedeny self = konvence pro this
        self.strana = strana # přiřazení = i definici lokální proměnné každé instance
    def vypocitejPlochu(self):
        return self.strana**2
```

```
class Kruh:
    def __init__(self, polomer):
        self.polomer = polomer
    def vypocitejPlochu(self):
        import math
        return math.pi*(self.polomer**2)
```

```
class Obdelnik2x3: # kdyz nema konstruktor zadny parametr, nemusí se uvest
    def vypocitejPlochu(self):
        return 2*3
```

```
seznam = [Kruh(8), Ctverec(2.5), Kruh(3), Obdelnik2x3()]
```

```
for tvar in seznam:
    print "Plocha je: ", tvar.vypocitejPlochu() # tady se již self neuvádí, není zde ani definované
```

PGS PythonSkr. @K.Ježek 2009

Python třídy a objekty

```
class C(R0, R1, ...): # dovoluje vice rodicu
    Bi # blok proveden jednou při zpracování definice.
        # pomocí přiřazení vytvoří proměnné třídy a zpřístupní je třída.proměnná
    def m0(self, ...): #metoda
        B0 #blok
    def m1(self, ...):
        B1
    ...
```

Jméno konstruktora je vždy `__init__(parametry)`, v potomkovi se musí explicitně volat
V konstruktoru potomka je nutné explicitně volat konstruktor jeho rodiče příkazem
rodič.__init__(self, případné další parametry)

Proměnné instance jsou vytvářeny přiřazovacím příkazem uvnitř konstrukturu
Privátní metody a proměnné instancí tříd jsou pojmenovány **__jméno**
a jsou použitelné jen uvnitř třídy.

Probíhá-li výpočet uvnitř metody třídy, má přístup do
lokálního prostoru `jmen = argumenty` a proměnné deklarované v metodě
globálního prostoru `jmen = funkce` a proměnné deklarované na úrovni modulu
vestavěného prostoru `jmen = vestavěné funkce` a výjimky

PGS PythonSkr. @K.Ježek 2009

Python třídy a objekty

Dědit lze i od rodiče z jiného modulu

```
class Potomek(modul.Rodic):
    <příkaz1>
    ...
    <příkazN>
```

Příkazy jsou nejčastěji definicemi metod. Lze definovat vnořené třídy

Metody jsou implicitně dynamické (virtuální) a mohou překrýt metodu rodiče
Statickou lze metodu udělat i po definici jejím zasláním metodě *staticmethod*
`jménometody = staticmethod(jménometody)`

Podobné jsou metody třídy, nemají také self parametr
`jménometody = classmethod(jménometody)`

Lze definovat destruktory `__del__`, ten se provede (dělá úklidové akce), když je objekt
rušen, např. výstup z rozsahu platnosti objektu.

PGS PythonSkr. @K.Ježek 2009

Python třídy a objekty

Má násobnou dědičnost

```
class Potomek(Rodic1, Rodic2, ...RodicM):
    <přikaz1>
    ...
    <přikazN>
```

Řešení problému násobného dědění

Není-li atribut v Potomkovi, hledá se v Rodiči1, pak v Rodiči Rodiče1, ...v Rodiči2...

Tj. do hloubky a pak zleva do prava .

Př. P42.py

PGS PythonSkr. @K.Ježek 2009

Python třídy a objekty

Spustit buď v Idle nebo v d:\pgs\python>c:\sw\Python25\python a pak >>>import P42

Co vypíše?

modre velke sikovne maly dlouhe

Při změně na

```
class Potomek(Matka, Otec):
```

```
    def __init__(self):
        Matka.__init__(self)
        Otec.__init__(self)
```

Vypíše

zelene velke sikovne maly dlouhe

Př P41perzistence.py

Ilustruje zcela obecnou možnost vytváření perzistentních objektů = uložení objektu do souboru (to funguje v každém jazyce)

PGS PythonSkr. @K.Ježek 2009

Python třídy a objekty

```
class Otec:
    def __init__(self):
        self.oci = 'zelene'
        self.usi = 'velke'
        self.ruce = 'sikovne'
    def popis(self):
        print self.oci, self.usi, self.ruce
```

```
class Matka:
    def __init__(self):
        self.oci = 'modre'
        self.nos = 'maly'
        self.nohy = 'dlouhe'
    def popis(self):
        print self.oci, self.nos, self.nohy
```

```
class Potomek(Matka, Otec):
    def __init__(self):
        Otec.__init__(self) # 1.
        Matka.__init__(self) # 2.
    def popis(self):
        print self.oci, self.usi, self.ruce, self.nos, self.nohy
```

```
petr = Potomek()
petr.popis()
```

PGS PythonSkr. @K.Ježek 2009

Python perzistentní objekty

```
class A:
    def __init__(self, x, y):
        self.x = x
        self.y = y
    def save(self, fn):
        # uložení objektu do souboru
        f = open(fn, "w")
        f.write(str(self.x) + '\n') # převed' na řetězec
        f.write(str(self.y) + '\n')
        return f # do stejného souboru budou své hodnoty
        # přepisovat objekty odvozených tříd
    def restore(self, fn):
        # obnovení objektu ze souboru
        f = open(fn)
        self.x = int(f.readline()) # převed' zpět na původní typ
        self.y = int(f.readline())
        return f

a = A(1, 2) # Vytvoríme instance.
a.save('a.txt').close() # Uložíme instance.
newA = A(5, 6) # Obnovíme instance.
newA.restore('a.txt').close()
print "A: ", newA.x, newA.y # Podívej se na disk, je tam soubor a.txt a v něm 1, 2
```

PGS PythonSkr. @K.Ježek 2009

Python třídy a objekty

Python má i destruktorky

```
def __del__(self):
    <příkazy> # příkazy se provedou když je objekt odstraňován z paměti
            # to nastane samovolně, když čítač odkazů na objekt je 0 (objekt má čítač),
            # takže destruktorky se moc nepoužívají (oproti C++ není tak důležitý)
```

Př.P43Destruktor.py

Po dokončení fce `zkus()` bude počet odkazů na objekt `logickeJmenoSouboru` nula, takže překladač automaticky zavolá definovaný destruktorky

PGS PythonSkr. @K.Ježek 2009

Python třídy a objekty

Privátní atributy

Omezená podpora formou: `__jméno` je textově nahrazeno `__classname__jméno` a tímto jménem je atribut nadále přístupný

Prázdné třídy poslouží jako typ záznam např.

```
class Record:
    pass
```

`petr = Record()` # vytvoří prázdný záznam o Petrovi

jednotlivé položky instance není nutné deklarovat předem, lze to provést dodatečně

```
petr.jmeno = 'Petr Veliký'
petr.vek = 39
petr.plat = 40000
```

PGS PythonSkr. @K.Ježek 2009

Python třídy a objekty

Př. P43Destruktor.py

```
class UkazkaDestruktoru:
    def __init__(self, soubor): #vytvori soubor, otevre ho a zapise do nej
        self.file = open(soubor, 'w')
        self.file.write('tohle zapisuji do souboru\n')
    def write(self, retezec):
        self.file.write(retezec)
    def __del__(self): # destruktorky, write overime ze se provedl
        self.write(" __del__ se provedlo")
```

```
def zkus():
    logickeJmenoSouboru = UkazkaDestruktoru('pomocnySoubor')
    logickeJmenoSouboru.write('tohle take zapisuji do souboru\n')
    # zde objekt logickeJmenoSouboru prestane existovat
```

`zkus()`

Po spuštění se podívej na soubor `pomocnySoubor`

PGS PythonSkr. @K.Ježek 2009

Python – výjimky jsou také třídy

Obecný tvar pythonských výjimek:

```
try:
    # ošetřované příkazy
except TypVyjimky:
    # zpracování výjimky
except TypVyjimky: # při neuvedení TypVyjimky zachytí se všechny dosud nechycené
    # zpracování výjimky
...
else:
    # činnost, když nennastane výjimka (nepovinné)

finally:
    # činnost prováděná at' výjimka nastane či nenastane
```

Vyhození výjimky způsobíme příkazem `raise JmenoVyjimky # = instance výjimky`

Možné formy: `raise TřídaTypuException, instance`
`raise instance` je zkrácením `raise instance._class_, instance`
samotné `raise` lze užít jen uvnitř `except` a vyhodí poslední nastalou výj.

PGS PythonSkr. @K.Ježek 2009

Python – výjimky jsou také třídy

Př. P44vyjimky.py Čte řádek souboru, třetí údaj je považován za číslo. Je-li 122 způsobí dělení 0 výjimku, při všech jiných vadách zachytává nespecifikovanou výjimku

```
print 'Start programu.'
try:
    data = file('data.txt')
    print 'Soubor s daty byl otevren.'
    try:
        hodnota = int(data.readline().split()[2]) # radek tvaru slovo slovo cislo ...
        print 'Hodnota je %d.' % (hodnota/(122-hodnota))
    except ZeroDivisionError:
        print 'Byla nactena hodnota 122.'
    except: print "Stalo se neco neocekavaneho."
finally:
    data.close()
    print 'Soubor s daty byl uzavren.'
print 'Konec programu.'
```

PGS PythonSkr. @K.Ježek 2009

```
# -*- coding: cp1250 -*-
class ChybaZustatku(Exception):
    hodnota = 'Nelze vybrat. Na vašem účtu je jen %5.2f korun.'
class Ucet:
    def __init__(self, pocatecniVklad):
        self.stav = pocatecniVklad
        print 'Mate založen účet s vkladem %5.2f korun.' % self.stav
    def vlozit(self, castka):
        self.stav = self.stav + castka
    def vybrat(self, castka):
        if self.stav >= castka:
            self.stav = self.stav - castka
        else:
            raise ChybaZustatku, ChybaZustatku.hodnota % self.stav
    def zustatek(self):
        return self.stav
    def prevod(self, castka, ucet):
        try:
            self.vybrat(castka)
            ucet.vlozit(castka)
        except ChybaZustatku, e:
            print str(e)
```

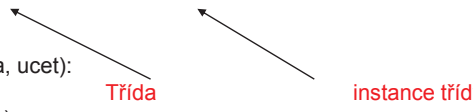

Třída

instance třídy

```
mujUcet = Ucet(300)
mujUcet.vybrat(200)
mujUcet.vybrat(200)
```

lze vyzkoušet různé částky
PGS PythonSkr. @K.Ježek 2009

Python – výjimky jsou také třídy

Uživatelsky definované výjimky jsou instance tříd odvozených z třídy Exception. Hierarchie zpracování děděných výjimek je jako v Javě

```
Př. P45.py
class NejakaError(Exception):
    pass
try:
    raise NejakaError, ' Informace co se deje \n' #způsobíme výjimku
except NejakaError:
    print u'Narazili jsme na chybu při zpracování.' #zpracování výjimky
```

Př. P46.py Přetažení konta

PGS PythonSkr. @K.Ježek 2009

Python – událostmi řízené programování a GUI

Vlastnosti:

- Program po spuštění čeká v nekonečné smyčce na výskyt události
- Při výskytu události provede odpovídající akci a nadále čeká ve smyčce
- Skončí až nastane konec indikující události

Události může generovat OS (obvykle u programů s GUI), nebo vnější čidla
Předvedeme na freewareovém multiplatformním systému Tk (Tkinter pro Python)

Př. P5udalosti.py

Program zachycující události stisknutí klávesy, dokud nenastane ukončující událost (stisk mezery). Na stisk klávesy program reaguje výpisem kódu klávesy

Program používá modul Tkinter s prostředky pro GUI

1. Vytvoříme třídu KlavesovaAplikace pro naši aplikaci
2. Tato třída obsahuje metody pro zpracování událostí
3. Součástí konstruktoru třídy je vytvoření GUI okna pro výpis kódu klávesy
4. Vytvoříme instanci třídy
5. Této instanci zašleme zprávu *mainloop*

!!! Ale pozor, spouštěj ho z příkazového řádku OS, ... c:\sw\Python25>python ne z IDLE, protože IDLE samo využívá Tkinter

```
>>> import P5udalosti
```

Nebo poklepem na ikonu souboru P5udalosti.py

PGS PythonSkr. @K.Ježek 2009

```

from Tkinter import *
class KlavesovaApplikace(Frame):      # Vytvori GUI
    def __init__(self):
        Frame.__init__(self)         #vytvori ramec do ktereho budou vkladany dalsi prvky
        self.txtBox = Text(self)     #vytvori a vlozi do ramce prvek pro praci s radky textu
        self.txtBox.bind("<space>", self.zpracujUdalostUkonceni) #navaze mezeru na udalost
        self.txtBox.pack()          #pack je manazer umisteni. Vlozi prvek textovy box do jeho rodice
        self.pack()                 #az ted se textovy box zviditelni
        self.txtBox.bind("<Key>", self.zpracujStiskKlavesy) #navaze stisk klavesy na zpracujStiskKl...
    def zpracujUdalostUkonceni(self, udalost):
        import sys
        sys.exit()
    def zpracujStiskKlavesy(self, udalost):      # metoda zpracovani udalosti
        str = "%d\n" % udalost.keycode        #str nabyde hodnotu kodu klanesy
        self.txtBox.insert(END, str)          #vlozi text za posledni znak
        if udalost.keycode == 88:            # to je x
            self.txtBox.insert(END, 'cteme x') #vlozi text za posledni znak
        return "break"
mojeApplikace = KlavesovaApplikace()        # vytvoreni instance
mojeApplikace.mainloop()                   #spustime cekaci smycku

```

PGS PythonSkr. @K.Ježek 2009

Python – událostmi řízené programování a GUI

```

>>> F.master.title('Ahoj')    dovoluje nastavit titulek okna metodou title pro widget na vrcholu
                             hierarchie = objekt top
>>> bQuit = Button(F, text= 'Konec', command = F.quit)  vytvoří tlačítko s nápisem Konec,
                             které je spojeno s příkazem F.quit. Předáváme jméno metody quit
>>> bQuit.pack()             zajistí zviditelnění tlačítka
>>> top.mainloop()          odstartuje provádění smyčky. Činnost teď řídí Tkinter. Zmizely
                             >>> a objeví se až po stisku tlačítka Konec a
                             pak lze provést >>> quit()

```

Př. P51

Je skriptem, který to dělá.

Musí se spustit z příkazové řádky OS import P51 nebo poklepem na ikonu

Vzniklé okno čeká ve smyčce na stisk Konec ...

PGS PythonSkr. @K.Ježek 2009

Python – událostmi řízené programování a GUI

Některé prvky GUI Tkinter, lze vyzkoušet interaktivně

```

>>> from Tkinter import *      naimportuje jména ovládacích prvků
>>> top = Tk()                 vytvoří widget (ovládací prvek) na nejvyšší úrovni, ostatní budou jeho
                             potomky. Je to okno, do něj budeme další prvky přidávat
>>> dir(top)                   vypíše všechna jména = atributy objektu top třídy Tk
>>> F = Frame(top)             vytvoří widget rámeč (frame), který je potomkem top. Do něj budou
                             umístěny ostatní ovládací prvky. Objekt z Frame má již atribut pack
                             Funguje i F=Frame() t.j. přímo bez zavedení top
>>> F.pack()                   aktivuje packer, protože je rámeč zatím prázdný, zdrcne ho na listu
>>> IPozdrav = Label(F, text = 'everybody out') vytvoří objekt třídy Label jako potomka F, jeho
                             atribut text má iniciovanou hodnotu. Lze udát i barvu a typ písma ...
>>> IPozdrav.pack()           pakuje IPozdrav do rámeč, teď se objeví v okenku
>>> IPozdrav.configure(text = 'vsichni ven') metoda configure dovoluje změnit vlastnosti objektu
                             takže zde zamení text za nový
>>> IPozdrav['text'] = "everybody out"   meníme-li jen jednu vlastnost, tak je tohle kratší

```

PGS PythonSkr. @K.Ježek 2009

Python – událostmi řízené programování a GUI

```

from Tkinter import *      #naimportuje jména ovládacích prvků
# Vytvoríme okno.
top = Tk()                 # vytvoří widget (ovládací prvek) na nejvyšší úrovni
F = Frame(top)             # vytvoří widget rámeč (frame), který je potomkem top
F.pack()                   # pakuje rámeč na listu
# Pridame ovladaci prvky.
# vytvoří objekt třídy Label jako potomka F
IPozdrav = Label(F, text="everybody out")
IPozdrav.pack()           # pakuje IPozdrav do rámeč
F.master.title('Navez')   # nastaví titulek okenka
# vytvoří tlačítko s nápisem Konec, barvy, specifikuje příkaz asociovaný s uvolň. tlačítka
bQuit = Button(F, text="Konec", fg='white', bg='blue', command=F.quit)
bQuit.pack()              # zajistí zviditelnění tlačítka (umístí ho do rámeč)
# Spustime smycku udalosti.
top.mainloop()
quit()                     # stisk Konec ukonci vypocet

```

PGS PythonSkr. @K.Ježek 2009

Python – událostmi řízené programování a GUI

```
Př. P52.py      reakce na tlačítka a na souřadnice kliku
# -*- coding: cp1250 -*-      #jsou tam česká písmena
from Tkinter import *
vrchol = Tk()      #vytvorí ovládací prvek na nejvyšší úrovni

def odezva(e):      # definuje reakci na událost odezva
    print 'klik na', e.x, e.y      # tiskne souřadnice x, y
def klik():      #definuje odezvu na stisk tlačítka
    print u"Stiskl jsi tlačítko!"

f = Frame(vrchol, width=200, height=300)      #parametry určí velikost rámce
# pružněji spojí ramec f s levým tlačítkem myši a odezvou metoda bind
f.bind('<Button-1>', odezva) #<Button-1> je levo, <Button-2> je pravo tlačítka
f.pack()
for i in range(4):
    tlacitko=Button(text=u"Já jsem tlačítko", command=klik)
    tlacitko.pack()

vrchol.mainloop()
quit() #ukončí běh Pythonu po zavření okna
PGS PythonSkr. @K.Ježek 2009
```

Python – událostmi řízené programování a GUI

```
# Nyní vytvoříme rámeček s polem pro vstup textu.
fvstup = Frame(F, border=20) # velikost okna je s parametrem 20
eTxt = Entry(fvstup) # prvek třídy Entry je pro zadávání jednoradkového textu
eTxt.bind('<Control-m>', eHotKey) # navázání ctrl-m na mazání
fvstup.pack()
eTxt.pack()

# Nakonec vytvoříme rámečky s tlačítky.
# Pro zviditelnění je vmáčknutý = SUNKEN
fTlacitka = Frame(F, relief=SUNKEN, border=1)
bVymazat = Button(fTlacitka, text="Vymaz text", command=vymazat)
bVymazat.pack(side=RIGHT, padx=5, pady=2) #5 a2 jsou vycpávky (místa) mezi prvky
bKonec = Button(fTlacitka, text="Konec", command=F.quit)
bKonec.pack(side=LEFT, padx=5, pady=2)
fTlacitka.pack(side=TOP, expand=True)

# Nyní spustíme čekací smyčku
F.mainloop()
quit()
```

Python – událostmi řízené programování a GUI

```
Př.53 Okno se zapisovacím polem, horkou klávesou a tlačítky mazání a konec
# -*- coding: cp1250 -*-
from Tkinter import *

# Nejdříve vytvoříme funkci pro ošetření události.
def vymazat():
    eTxt.delete(0, END) # metoda mže text od nultého znaku do konce

def eHotKey(u):
    vymazat() # zavedeme pro mazání i hot key

# Vytvoříme hierarchicky nejvyšší okno a rámeček.
hlavni = Tk()
F = Frame(hlavni)
F.pack()
```

Python – událostmi řízené programování a GUI

```
Př.P54.py OO přístup ke GUI aplikacím
Celá aplikace se zapouzdří do třídy buď tak, že
1) Odvodíme třídu aplikace od tkinter třídy Frame (užívá dědičnost) nebo
2) Uložíme referenci na hierarchicky nejvyšší okno do členské proměnné (užívá kompozici)

Použijeme postup 2 pro konstrukci s polem typu Entry, a tlačítky Vymaz a Konec v OO podobě.
• Do konstruktoru aplikace dáme jednotlivé části GUI.
• Referenci na prvek typu Frame přiřadíme do self.hlavniOkno, čímž zajistíme metodám třídy přístup k prvku typu Frame
• Ostatní prvky, ke kterým přistupujeme přiřadíme členským proměnným instance z Frame
• Funkce pro zpracování událostí se stanou metodami třídy aplikace, takže mohou přistupovat k datovým členům aplikace pomocí reference self.

# -*- coding: cp1250 -*-
from Tkinter import *

class AplikaceVymazat:
    def __init__(self, rodic=0):
        self.hlavniOkno = Frame(rodic,width=200,height=100)
        self.hlavniOkno.pack_propagate(0) #aby platila zadána vyska, sirka a ne implicitni
        # Vytvoříme widget třídy Entry
        self.vstup = Entry(self.hlavniOkno)
        self.vstup.insert(0, "Pocatecni text")
        self.vstup.pack(fill=X) #prvek vstup zabírá ve směru X celé možné místo
```

Python – událostmi řízené programování a GUI

Nyní přidáme dvě tlačítka v rámečku a použijeme efekt drážky.

```
fTlacitka = Frame(self.hlavniOkno, border=2, relief=GROOVE) #drakovany relief
bVymazat = Button(fTlacitka, text="Vymazat",
                  width=8, height=1, command=self.vymazatText)
bKonec = Button(fTlacitka, text="Konec",
                width=8, height=1, command=self.hlavniOkno.quit)#velikost tlacitka
bVymazat.pack(side=LEFT, padx=15, pady=1) # urcuji stranu a vnejsi vzdalenosti
bKonec.pack(side=RIGHT, padx=15, pady=1)
fTlacitka.pack(fill=X) #vyplneni tlacitek ve smeru X
self.hlavniOkno.pack()
```

Nastavíme nadpis okna.

```
self.hlavniOkno.master.title("Vymazat")
```

```
def vymazatText(self):
    self.vstup.delete(0, END)    #od 0 do konce vymazat
```

```
aplikace = AplikaceVymazat()
aplikace.hlavniOkno.mainloop()
quit()
PGS PythonSkr. @K.Ježek 2009
```

Python – událostmi řízené programování a GUI

Běžné Tk prvky:

Tlačítko	Button
Plátno	Canvas
Zaškrťovací tlačítko	Checkbutton
Jednořádkový vstup	Entry
Rámeček	Frame
Více řádek textu	Listbox
Nálepka	Label
Rolovací menu	Menu
Tlačítko výběru	Menubutton
Radiové tlačítko	Radiobutton
Posuvný ovladač	Scale
Posuvný ukazatel	Scrollbar
Textový editor	Text

PGS PythonSkr. @K.Ježek 2009

Python a databáze

Nainstalovat pyodbc takto: (pyodbc = object database connectivity)

- Ovládací panely
 - Nástroje pro správu
 - Datové ODBC zdroje
 - Přidat
 - » Vybrat databázi (driver do MS Access)
 - » Dokončit
 - » Název zdroje dat (třeba Lidé, je to název propojení)
 - » Vybrat
 - » Na C:/ je v MS Access vytvořená databáze1.mdb, tak ji vyber
 - » OK
 - Objeví se v Správce zdrojů dat ODBC
 - OK
- Zavřít okno

PGS PythonSkr. @K.Ježek 2009

Python a databáze

Relační databázový model: **tabulky**, **atributy**, **n-tice (záznamy)**

Tabulka Studenti

kod	Jmeno	Prijmeni	Vek	Škola	Prumer
12	Karel	Dadak	23	VUT	2,01
07	Jana	Tlusta	19	CVUT	1,95
28	Josef	Hora	20	ZCU	1,75
...

Primární klíč = jeden nebo více atributů, sloužící k jednoznačné identifikaci záznamu. Např. jméno a příjmení, nebo rodné číslo, apod.

Databázi chápeme jako soustavu tabulek navzájem propojených přes společné atributy

PGS PythonSkr. @K.Ježek 2009

Python a databáze

Jazyk SQL:

SELECT výběr hodnot specifikovaných atributů
FROM určení tabulek ze kterých se dělá select nebo delete
INNER JOIN spojení záznamů z více tabulek k získání jediné výsl. relace
WHERE určení podmínek, které musí splňovat vybírané záznamy
GROUP BY určení podmínek pro seskupování vybíraných záznamů
ORDER BY určení podmínek dle kterých se uspořádají vybírané záznamy

INSERT INTO tabulku (atributy) **VALUES** (hodnoty)
UPDATE tabulku **SET** atribut = hodnota, atd **WHERE** podmínka
DELETE FROM tabulka **WHERE** podmínka

PGS PythonSkr. @K.Ježek 2009

Python a databáze

DB-API zajistí propojení s databází, vytvoří a zviditelní objekt **kurzor** dovolující provádět operace na databázi (selekty, inserty, updaty, delete). V objektu kurzor jsou interně uloženy výsledky dotazu

K výběru řádků výsledku dotazu v podobě objektu lze použít metody:

fetchone() vrací n-tici = další řádek výsledku uloženého v kurzoru

fetchmany(n) vrací n řádků, které jsou na řadě ve výsledku uloženém v kurzoru

fetchall() vrací všechny řádky výsledku.

Současně dochází k posouvání kurzoru

Python používá SQL jako vnořený jazyk, doplní ho na úplný jazyk.

commit příkaz k zakončení transakce (zapsání změn do databáze)

close uzavření kurzoru, uzavření spojení

PGS PythonSkr. @K.Ježek 2009

Python a databáze

Př.

```
select Jmeno, Prijmeni from Studenti where Vek > 23
```

```
select Jmeno, Prijmeni, Prumer from Studenti where Vek > 23 order by Prumer, Vek
```

```
select * from Studenti
```

```
insert into Studenti (Jmeno, Prijmeni, Vek, Skola, Prumer)
values ('Jan', 'Novy', 25, 'CVUT', 3,1)
```

```
delete from Studenti where Vek>39 and Prumer>3
```

```
update Studenti set Skola='VUT', Vek= 12 where Jmeno='Gustav' and Prijmeni='Klaus'
```

Často je třeba vyhledat podmnožinu kartézského součinu více tabulek
Např tabulek Studenti a Skoly, kde Skoly vyjadřuje relaci Škola a Město kde sídlí

```
Select IDcislo, prumer from Studenti inner join Skoly on Studenti.Skola = Skoly.Skola
where Skola.Mesto = Praha order by IDcislo
```

PGS PythonSkr. @K.Ježek 2009

Python a databáze

Spustit Python, třeba Idle

```
>>> import pyodbc
>>> c=pyodbc.connect("DSN=Lide") #vytvori spojeni c se zdrojem dat (byl pojmenovan Lide)
>>> cu=c.cursor() #vytvori kurzor cu
>>> cu.execute("select Jmeno, Prijmeni, Vek, Skola from Studenti")
<pyodbc.Cursor object at 0x012C32A0>
>>> for row in cu: print row.Jmeno, row.Prijmeni,row.Skola
Vypíše se výsledek a kurzor cu se dostane na konec (musí se znovu nastavit příkazem
cu.execute)
>>> cu.execute("select sum(vek),prumer from Studenti group by prumer")
<pyodbc.Cursor object at 0x00DA33E0>
>>> for r in cu: print r[0],r[1]
Vypíše dvojice (suma věku, prumer) tj. ti se stejným průměrem budou agregováni na 1 řádek
>>> cu.execute("update Studenti set Skola = 'TUO' where Skola = 'VSB'")
číslo #vypisuje počet zasažených řádků
>>> cu.execute("delete from Studenti where Skola = 'TUO'")
číslo #vypisuje počet zasažených řádků
>>> cu.execute("insert into Studenti (Jmeno, Prijmeni, Vek, Skola, Prumer) values ('Krystof',
'Kolumbus', 450, 'Zivota', 1.1)")
1
>>> c.commit() #musí se udelat, není zde autocommit
>>> c.close() #uzavre spojeni
```

PGS PythonSkr. @K.Ježek 2009

Python a databáze

Výběr dat z více tabulek – inner join

Tabulka Studenti viz dříve

Tabulka Skoly se sloupci

Škola	Město
ZCU	Plzeň
KU	Praha
CVUT	Praha
VUT	Brno
VSŠ	Ostrava

Dotaz na studenty z Plzně

```
>>> cu.execute("select Prijmeni, Vek from Studenti inner join Skoly on  
Skoly.Skola=Studenti.Skola where Skoly.Mesto='Plzen'")
```

```
>>> for row in cu: print row.Prijmeni,row.Vek
```

PGS PythonSkr. @K.Ježek 2009

```
>>> vsechnyZaznamy = cu.fetchall() #vyber vsech zaznamu z kurzoru  
>>> for zaznam in vsechnyZaznamy:  
...     print "\n"  
...     for polozku in zaznam:  
...         print polozku  
...  
1 12.0 Karel Dadak VUT 2.00999999046  
2 9.0 Jana Tlusta CVUT 1.95000000021  
3 23.0 Josef Hora ZCU 1.45000004768  
4 56.0 Krystof Kolumbus KU 1.29999995232  
5 31.0 Josef Druhy ZCU 2.04999995232  
>>> for row in cu: print row.Prijmeni,row.Vek  
//nic se nevytiskne, protože kurzor se provedením fetchall dostal až na konec  
>>> cu.execute("select * from Studenti where Vek>10") nově ho naplníme  
>>> jedenZaznam = cu.fetchone()  
>>> print jedenZaznam[3]  
Dadak  
>>> jedenZaznam = cu.fetchone()  
>>> print jedenZaznam[3]  
Hora
```

PGS PythonSkr. @K.Ježek 2009

```
>>> cu.execute("select * from Studenti where Vek>10")  
<pyodbc.Cursor object at 0x011CB110>  
>>> vsechnaPole = cu.description #metoda vybere zahlaví výsledku  
>>> for pole in vsechnaPole: print pole[0] #pole[0]= jmeno sloupce zahlaví
```

```
kod  
Vek  
Jmeno  
Prijmeni  
Skola  
Prumer  
>>> for pole in vsechnaPole: print pole[1] # pole[1] =typ sloupce zahlaví
```

```
<type 'int'>  
<type 'float'>  
<type 'str'>  
<type 'str'>  
<type 'str'>  
<type 'float'>
```

PGS PythonSkr. @K.Ježek 2009

Pozor, kurzor dává interní reprezentaci objektu, pro výběr hodnot nutno použít index

```
for zaznam in vsechnyZaznamy: print zaznam
```

```
<pyodbc.Row object at 0x00A5A368>  
<pyodbc.Row object at 0x00A5A4E8>  
<pyodbc.Row object at 0x00A5A770>  
<pyodbc.Row object at 0x00A5A140>  
>>> for zaznam in vsechnyZaznamy: print zaznam[2],
```

```
Karel Josef Krystof Josef  
>>> for zaznam in vsechnyZaznamy: print zaznam[-1],  
  
2.00999999046 1.45000004768 1.29999995232 2.04999995232
```

PGS PythonSkr. @K.Ježek 2009

Python a XML

1

PGS 2008

12.3.2009

Obsah

- XML
- Validace – DTD a XSD
- Práce s XML - SAX a DOM
- Python a XML
- Tvorba XML bez použití knihoven
- Knihovna PyXML – SAX
- Knihovna PyXML – DOM
- Knihovna LXML – validace DTD a XSD

2

PGS 2008

12.3.2009

XML

- eXtensible Markup Language („rozšiřitelný značkovací jazyk“)
- Vyvinut a standardizován W3C
- Výměna dat mezi aplikacemi
- Publikování dokumentů – popisuje obsah ne vzhled (styly)
- Styly – vzhled CSS, transformace XSL
- DTD, XSD – definují jaké značky, atributy, typy bude XML obsahovat
- Parser zkontroluje, zda XML odpovídá definici

3

PGS 2008

12.3.2009

Syntaxe XML

- XML dokument je text, Unicode – zpravidla UTF-8
- „well-formed“ = správně strukturovaný
 - Jeden kořenový element
 - Neprázdné elementy musí být ohraničeny startovací a ukončovací značkou (<ovoce>Jablko</ovoce>)
 - Prázdné elementy mohou být označeny tagem „prázdný element“ (<ovoce/>)
 - Všechny hodnoty atributů musí být uzavřeny v uvozovkách – jednoduchých (') nebo dvojitých ("), ale jednoduchá uvozovka musí být uzavřena jednoduchou a dvojitá dvojitou. Opačný pár uvozovek může být použit uvnitř hodnot
 - Elementy mohou být vnořeny, ale nemohou se překrývat; to znamená, že každý (ne kořenový) element musí být celý obsažen v jiném elementu
- Příklad jidlo.xml

4

PGS 2008

12.3.2009

DTD

- Document Type Definition
- jazyk pro popis struktury XML případně SGML dokumentu
- Omezuje množinu přípustných dokumentů spadajících do daného typu nebo třídy
- DTD tak například vymezuje jazyky HTML a XHTML.
- Struktura třídy nebo typu dokumentu je v DTD popsána pomocí popisu jednotlivých elementů a atributů. Popisuje jak mohou být značky navzájem uspořádány a vnořeny. Vymezuje atributy pro každou značku a typ těchto atributů.
- Připojení ke XML: `<!DOCTYPE kořen SYSTEM "soubor.dtd">`
- Příklad DTD
- DTD je poměrně starý a málo expresivní jazyk. Jeho další nevýhoda je, že DTD samotný není XML soubor.

5

PGS 2008

12.3.2009

XSD

- XML Schema Definition
- Popisuje strukturu XML dokumentu
- Definuje:
 - místa v dokumentu, na kterých se mohou vyskytovat různé elementy
 - Atributy
 - které elementy jsou potomky jiných elementů
 - pořadí elementů
 - počty elementů
 - zda element může být prázdný, nebo zda musí obsahovat text
 - datové typy elementů a jejich atributů
 - standardní hodnoty elementů a atributů
- Příklad XSD

6

PGS 2008

12.3.2009

Aplikace XML

- [XHTML](#) – Nástupce jazyka [HTML](#).
- [RDF](#) – Resource Description Framework, specifikace, která umožňuje popsat [metadata](#), např. obsah a anotace HTML stránky.
- [RSS](#) – je rodina XML formátů, sloužící pro čtení novinek na webových stránkách
- [SMIL](#) – Synchronized Multimedia Integration Language, popisuje multimedia pomocí XML.
- [MathML](#) – Mathematical Markup Language je značkovací jazyk pro popis matematických vzorců a symbolů pro použití na webu.
- [SVG](#) – Scalable Vector Graphics je jazyk pro popis dvourozměrné [vektorové grafiky](#), statické i dynamické (animace).
- [DocBook](#) – Sada definic dokumentů a stylů pro publikační činnost
- [Jabber](#) – Protokol pro [Instant messaging](#)
- [SOAP](#) – Protokol pro komunikaci mezi [Webovými službami](#)
- [Office Open XML](#), [OpenDocument](#) – Souborový formát určený pro ukládání a výměnu dokumentů vytvořených kancelářskými aplikacemi

7

PGS 2008

12.3.2009

Verze XML

- Aktuální verze XML je 1.1 (od 16. srpna 2006)
- První verze XML 1.0
- Obě verze se liší v požadavcích na použité znaky v názvech elementů, atributů atd.
 - Verze 1.0 dovozovala pouze užívání znaků platných ve verzi Unicode 2.0, která obsahuje většinu světových písem, ale neobsahuje později přidané sady jako je Mongolština a podobně.
 - Verze XML 1.1 zakazuje pouze řídicí znaky, což znamená, že mohou být použity jakékoli jiné znaky.
- Je třeba poznamenat, že omezení ve verzi 1.0 se vztahuje pouze na názvy elementů a atributů. Jinak obě verze dovolují v obsahu dokumentu jakékoli znaky. Verze 1.1 je tedy nutná, pokud potřebujeme psát názvy elementů v jazyku, který byl přidán do Unicode později.

8

PGS 2008

12.3.2009

Související technologie

- [Jmenné prostory v XML](#) - Umožňují kombinovat značkování podle různých standardů v jednom dokumentu (příklad `tabulky.xml`)
- [XSLT](#) - Transformace dokumentu v XML na jiný, odvozený dokument - v XML, HTML nebo textový.
- [XQuery](#) - Dotazy nad daty v XML.

Práce s XML - SAX

- SAX – Simple API for XML
 - Sériový přístup ke XML
 - Proudové zpracování, při kterém se dokument rozdělí na jednotlivé jeho části
 - Pak se volají jednotlivé události, které ohlašují nalezení konkrétní části
 - Způsob jejich zpracování je na programátorovi
 - Vhodné pokud se čte celý obsah souboru
 - Nízké paměťové nároky, vysoká rychlost, nelze zapisovat

Práce s XML - DOM

- Document Object Model
- Objektově orientovaná reprezentace XML
- Umožňuje modifikaci obsahu, struktury
- DOM umožňuje přístup k dokumentu jako ke stromu
- Celý XML dokument v paměti (náročné na paměť)
- Vhodné tam, kde přistupujeme k elementům náhodně

Tvorba XML bez použití knihoven

- Příklad `txt_to_xml.py`

XML knihovny Pythonu

- PyXML
 - <http://sourceforge.net/projects/pyxml>
- LXML
 - <http://pypi.python.org/pypi/lxml>

PyXML – SAX

- Parser čte XML dokument a pro každou dílčí část vyvolá událost
- My musíme napsat obsluhu události (handler)
- Import z knihovny:
 - `from xml.sax import handler, make_parser`
- Vytvoření parseru:
 - `parser = make_parser()`
- Parsování:
 - `parser.parse(infile)`
- Vytvoření třídy handleru:
 - `Class MySaxHandler(handler.ContentHandler)`
 - Uvnitř např. metody `startElement`
- Nastavení handleru:
 - `parser.setContentHandler(handler)`
- Zjištění well-formed: Příklad `sax_ver.py`
- Práce s elementy: Příklad `sax_elem.py`
- Práce s atributy: Příklad `sax_elem.py`

PyXML – DOM

- Všechny objekty v paměti, stromová struktura
- Uzly stromu – nody
- Typy nodů
 - Node – základní prvek a předek dalších druhů nodů
 - Document – počáteční uzel
 - Attr – atribut
 - Element – element
 - Text – obsah elementu
- Knihovny pro práci s DOM – **minidom**, **ElementTree**,...
- Parsování: `doc = minidom.parse(infile)`
- Kořen stromu: `rootNode = doc.documentElement`
- Zjištění určitých potomků: `ovoce = rootNode.getElementsByTagName("ovoce")`
- Příklady: `dom_ver.py`, `dom_elem.py`, `dom_atr`, `dom_add.py`

LXML – validace DTD

- Import z knihovny:
 - `from lxml import etree`
- Postup validace:
 - `doc = etree.parse(xmlName)`
 - `dtd = etree.DTD(dtdfile)`
 - `if dtd.validate(doc) == True: ...`
- Příklad: `val_dtd.py`

LXML – validace XSD

- Postup validace:
 - `doc = etree.parse(xmlName)`
 - `xmlschema_doc = etree.parse(xsdfile)`
 - `xmlschema = etree.XMLSchema(xmlschema_doc)`
 - `if xmlschema.validate(doc) == True:`
 - ...
- Příklad `val_xsd.py`

Python a Web

Webové frameworky (1)

- XIST, HTMLTags, HTMLgen, HyperText
 - Tvorba statických stránek
 - Stránka je programově sestavena, lze ji uložit na disk
 - Lze snadno a rychle vygenerovat stránky
 - Použití spíše jako výstup programu (export sady stránek)
- Django
 - Oblíbená rozsáhlá knihovna, rychlý vývoj
 - Tvorba relačních webů – admin rozhraní, uživatelská rozhraní s různými právy

Webové frameworky (2)

- TurboGears
 - Velká knihovna
 - Tvorba webů založených na databázi (obsahuje např. knihovnu SQLAlchemy – mapování objektů do relačních databází)
- Zope
 - Tvorba serverů se správou objemných systémů
 - O-o skriptovací skriptovací jazyk
 - Obsahuje ZODB – databázi objektů
 - Nová verze Zope 3

Webové frameworky (3)

- Další
 - CherryPy
 - Pylons
 - web.py
 - QP, Gizmo
 - ...
- web2py (dříve Gluon)
 - Vývoj přes webové rozhraní
 - Využívá řízení psané v pythonu
 - Vícejazyčná podpora
 - Logování chyb

4

PGS 2008

2.4.2009

XIST

- Rozšířený HTML/XML generator
- <http://www.livinglogic.de/Python/xist/>
- Předchůdci: HTMLgen, HyperText
- Stromová tvorba HTML, parsing HTML transformace
- Příklad tvorba HTML

5

PGS 2008

2.4.2009

Logické programování – použití: um. Int., databáze, sém.web

PROLOG (programming in Logic)

Program popisuje "svět" Prologu (nevyjadřuje tok řízení = vývojový diagram výpočtu)

tvorí jej

databáze faktů a pravidel (tzv. klauzulí), které mají tvar:

fakta: `predikát(arg1, arg2, ...argN).`

argumenty mohou být konstanty nebo proměnné

pravidla: `hlava :- tělo. „:-“ čteme „jestliže“`

hlavou je predikát s případnými argumenty, tělem je posloupnost faktů příp. vázaných konjunkcí „`^`“ nebo disjunkcí „`^`“

`predikát(argumenty) :- fakta.`

cíle: `?- predikát(arg1, arg2, ...argN).`

Zápisem cíle spustíme výpočet, výsledkem jsou hodnoty proměnných cíle

elementy programu jsou

konstanty, proměnné, struktury

společně se nazývají termy

Př.

Konstanty

čísla

atomy `a, ja_a_ty, "NOVY", b1`

Proměnné

`A, _X, _`

začínají velkým písmenem nebo podtržítkem. `_` je tzv.anonymní proměnná, její hodnota nás nezajímá a nevypisuje se

Struktury

`muz(jan),`

`cte(student(jan,novy),kniha(A,Nazev))`

`2+2` je totéž jako `+(2, 2)`

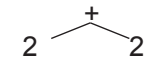

Mohou být:

1) tvořené operátory a operandy

2) tvořené seznamy – výklad později

Př. dum.pro

Jméno fce tzv funktor.

ma, dům, dveře jsou atomy

argumenty

ma(dum, dveře).
ma(dum, okno).
ma(dveře, klika).
rozbite(dveře).

fakta

?-ma(dum, dveře).
?-ma(Neco, klika).
?-ma(dum, Neco).
?-ma(X, Y), rozbite(Y).

Cíle = dotazy

Odpovi yes
Odpovi Něco = dveře
Odpovi Něco = dveře
Odpovi X=dům, Y=dveře

Postup spuštění:

V interaktivním režimu spustit Amzi Prolog, pak Listener, pak Start. Vypíše se prompt ?- Pak zavedeme program pomocí: Listener, Consult a z okna Otevřít vybereme 1dum.pro Tím Prolog zná co platí v jeho světě a můžeme se ptát na cíle. Po odpovědi odřádkujeme Při opravě programu a jeho uložení zavádíme jej pomocí Listener, Reconsult, které přepíše původní databázi faktů a pravidel. Consult by přidalo nový program za starý

Predikáty se odlišují dle jména i arity

otec(O,D) je jiný predikát než otec(O)

Prvý je vlastně binární relací mezi dvěma osobami, druhý je unární relací říkající pouze zda nějaká osoba je otcem

Anonymní proměnná = nechceme znát její hodnotu

Může jich být více v klauzuli a navzájem nesouvisí

Označuje se podtržítkem _

Př.

Definice otce = někdo, kdo je rodičem a mužem a nezajímá nás kdo jsou děti

otec(O):- rodic(O,_), muz(O).

Def.syna zkuste sami

Databázi lze i průběžně doplňovat

Pravidla

cil(argumenty):-logicka formule z podcílů.

Matematický zápis pravidla by byl $p \leftarrow q_1 \& q_2 \& \dots \& q_n$.

Př. rodina.pro

rodic(eva, petr). rodic(eva, jan).

%eva je rodičem petra a jana

rodic(jindrich, jan). zena(eva). muz(petr).% vlastní jména začínají malým

muz(jan). muz(jindrich).

%písmenem, jsou to konstanty

matka(M,D):-rodic(M,D), zena(M).

otec(O,D):- rodic(O,D), muz(O).

Význam pravidel:

M je matkou D, jestliže M je rodičem D a zároveň M je žena.

O je otcem D, jestliže O je rodičem D a zároveň O je mužem.

Jak definovat rodinné vztahy? Zkuste si to

deda(D, V) :- rodic(D, X), rodic(X, V).

Rekurze

Definice českých panovníků – přemyslovců

Premyslovec je premysl_orac

Premyslovec je syn premyslovce

Zapsáno prologovsky:

premyslovec(premysl_orac).

premyslovec(P):-syn(P,R), premyslovec(R).

Alternativně to lze vyjádřit jedinou klauzulí: Přemyslovec P je buď přemysl-oráč, nebo je to syn nějakého R, který je přemyslovcem.

premyslovec(P):-

(P=premysl_orac) ; (syn(P,R),premyslovec(R)).

Pokud nám odpověď nestačí, můžeme ji odmítnout zápisem středníku Prolog pak zkusí nalézt jiné řešení

1. Jak vytvořit dotaz na jména všech přemyslovců?
 2. Jak definovat potomka po meči?
 3. Jak definovat příbuznost osob X a Y po meči?
 4. Jak definovat příbuznost osob X a Y
- Ad1 Předpokládejme, že v databázi prologu máme fakta o potomcích tvaru syn(nezamysl, kresomysl) atd. Pak se lze dotazovat

?-premyslovec(P).

P= ... ; pokud na odpověď reagujeme ; bude se hledat jiné řešení.

P= ... ;

...

no až se vyčerpají všechny možnosti, bude odpověď no.

Všechna řešení lze nalézt pohodlněji jediným složeným dotazem

?-premyslovec(P), write(P), fail.

který váže konjunkcí tři cíle: nalezení přemyslovce P, výpis P, a vždy nesplněného predikátu fail, který způsobí hledání jiného řešení, které samozřejmě zase skončí fail, ale vypíše nám další jméno.

Unifikace

- porovná-li se volná proměnná s konstantou, naváže se na tuto konstantu,
- porovná-li se dvě volné (neinstalované) proměnné, stanou se synonymy,
- porovná-li se volná proměnná s termem, naváže se na tento term,
- porovná-li se termy, které nejsou volnými proměnnými, musí být pro úspěšné porovnání stejné.

Př. unifikace v dotazu ?- X = Y, Y = a. Pak X i Y má hodnotu a

Pozor, operátorem „=“ unifikujeme, nepřisuzujeme, pro přiřazení slouží operátor „is“

Princip rezoluce aneb jak Prolog hledá řešení

Předpokládejme pravidla a , b tvaru

a :- a₁, a₂, ... , a_n.

b :- b₁, b₂, ... , b_m.

Nechť b_i je a

Pak rezolucí je

b :- b₁, b₂, ... b_{i-1}, a₁, a₂, ... , a_n, b_{i+1}, ... , b_m.

Tzn. když se při plnění cílů z těla pravidla b narazí na zpracování cíle b_i alias a, začnou se zpracovávat cíle těla pravidla a.

Jednotlivé cíle jsou predikáty, které Prolog porovnává s klauzulemi v jeho databázi. Proces porovnávání, když dopadne úspěšně, se nazývá **unifikací**

Př.3nsd.pro největšího společného dělitele

1.Největší společný dělitel A a A je A

2.Největší společný dělitel A a B je NSD jestliže

při A větším než B platí: A1 je A-B a největší společný dělitel A1 a B je NSD

3. při A menším než B platí B1 je B-A a největší společný dělitel B1 a A je NSD

nsd(A,A,A). % 1

nsd(A,B,NSD) : - A>B, % 2

A1 is A-B,
nsd(A1,B,NSD).

nsd(A,B,NSD) : - A<B, % 3

B1 is B-A,
nsd(B1,A,NSD).

Po zkontrolování souboru s programem spustíme výpočet např.

?-nsd(16,12,X).

Př.4fakt.pro Výpočet faktoriálu

Faktoriál 1 je 1.

Faktoriál N je F, jestliže platí, že nějaké M má hodnotu N-1 a současně faktoriál M je G a současně F má hodnotu G*N

fakt(1,1).

fakt(N,F) :- M is N-1,

fakt(M,G),

F is G * N.

Výpočet spustíme dotazem např.

?-fakt(3,X).

Pokud bychom výsledek odmítli vznikne chyba přeplnění stacku.
Objasněte proč?

Mechanismus návratu

- exekuce se vrací k předchozímu splněnému cíli, zruší se instalace (navázání) proměnných a pokouší se opětovně splnit tento předchozí cíl prohledáváním databáze dále od ukazatele pro tento cíl,
- splní-li se opětovně tento cíl, pokračuje se plněním dalšího, (předtím nesplněného) vpravo stojícího cíle,
- nesplní-li se předchozí cíl, vrací se výpočet ještě více zpět (na vlevo stojící cíl).

Zásady při plnění cílů

- Dotaz může být složen z několika cílů.
- Při konjunkci cílů jsou cíle plněny postupně zleva.
- Pro každý cíl je při jeho plnění prohledávána databáze od začátku.
- Při úspěšném porovnání klauzule s cílem je její místo v databázi označeno ukazatelem. Každý z cílů má vlastní ukazatel.
- Při úspěšném porovnání cíle s hlavou pravidla, pokračuje výpočet plněním cílů zadaných tělem pravidla.
- Cíl je splněn, je-li úspěšně porovnán s faktem databáze, nebo s hlavou pravidla databáze a jsou splněny podcíle těla pravidla.
- Nemí-li během exekuce některý cíl splněn ani po prohlédnutí celé databáze, je aktivován mechanismus návratu.
- Splněním jednotlivých cílů dotazu je splněn globální cíl a systém vypíše hodnoty proměnných zadaných v dotazu.
- Zjistí-li se při výpočtu, že globální cíl nelze splnit, je výsledkem no.

Shrnutí základních principů

- **Program specifikujeme množinou klauzulí. Klauzule mají podobu faktů, pravidel a dotazu. Prolog zná pouze to, co je definované programem.**
- **Fakt je jméno relace a argumenty (objekty) v daném uspořádání. Uspořádání je důležité.**
- **Pravidlo vyjadřuje vztahy, které platí jsou-li splněny podmínky z těla (cíle). Hlavu tvoří vždy jen jeden predikát.**
- **Dotaz může tvořit jeden nebo více cílů. Cíle mohou obsahovat proměnné i konstanty, Prolog najde tolik odpovědí kolik je požadováno (pokud existují).**
- **Proměnná je v klauzuli obecně kvantifikována. Její platnost je omezena na klauzuli.**

- **Definice predikátu** je posloupnost klauzulí pro jednu relaci. Predikát může určovat vztah, databázovou relaci, typ, vlastnost, funkci. Jméno predikátu musí být atomem.
- **Plnění cíle** provádí Prolog pro nový cíl prohledáváním databáze od začátku, při opakovaném pokusu prohledáváním od naposled použité klauzule.
- **Rekurzivní definice predikátu** musí obsahovat ukončovací podmínku.
- **Typ termu** je rozpoznatelný syntaxí. Atomy a čísla jsou konstanty. Atomy a proměnné jsou jednoduchými termy. Anonymní proměnná představuje neznámý objekt, který nás nezajímá. Struktury jsou složené typy dat. Pravidlo je strukturou s funktorem :-
- **Funktor** je určen jménem a aritou

Při porovnání proměnné se strukturou je nutné vyloučit případ, kdy se tato proměnná vyskytuje ve výrazu

Př. ?- X = f(X). %neproveditelné porovnání
Způsobí navázání X na f(X)

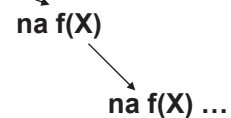

Způsobí to stack overflow

Unifikace termů podrobněji

Dva termy jsou úspěšně porovnány (Ize také říci, že si jsou podobné), pokud

- jsou totožné nebo
- proměnné v termech lze navázat na objekty tak, že po navázání proměnných jsou tyto termy totožné.

Př. datum(D, M, 2009) datum(X, 12, R)
jsou unifikovatelné: D je X, M je 12, 2009 je R
datum(D, M, 2009) datum(X, 12, 2004)
nejsou
bod(X, Y, Z) datum(D, M, 2003)
nejsou
datum(D, M, 2009) datum(X, 12)
nejsou

- Prolog vybere vždy nejobecnější možnost porovnání
- Porovnání vyjadřuje operátor =

!! Aritmetické výrazy jsou termy !!

?- X = +(2, 2). Bude odpověď

X = 2 + 2

?- X = 2 + 2 . Bude také odpověď

X = 2 + 2

Protože + je jménem struktury a 2, 2 jsou argumenty

Pro vyhodnocení nutno použít predikát is

?- X is +(2, 2).

X = 4

?- X is 2 + 2 .

X = 4

Seznamy

Seznam je rekurzivní datová struktura tvaru:

$[e_1, e_2, \dots, e_n]$, kde e_i jsou elementy seznamu.

Elementy seznamů jsou často opět seznamy

Svislítkem lze seznam rozdělit na první element (také se nazývá hlava) a zbytek seznamu

$[\text{Hlava} \mid \text{Zbytek}]$

$[]$ to je prázdný seznam

Př. $[a, b, c]$ dtto $[a \mid [b, c]]$ dtto $[a, b \mid [c]]$ dtto $[a, b, c \mid []]$

Graficky to zachycuje obr. Všimněte si, že zbytek seznamu je opět seznam (případně prázdný seznam)

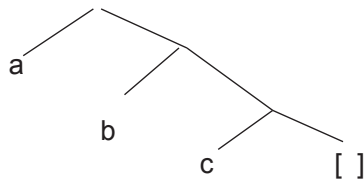

Příklady, jaké budou výsledky porovnání

$[X] = [a, b, c, d]$

?

no

$[X \mid Y] = [a, b, c, d]$

?

yes

$X=a, Y=[b, c, d]$

$[X, Y \mid Z] = [a, b, c, d]$

?

yes

$X=a, Y=b, Z=[c, d]$

$[X] = [[a, b, c, d]]$

?

yes

$X=[a, b, c, d]$

$[X \mid Y] = [[a, [b, c]], d]$

?

yes

$X=[a, [b, c]], Y=[d]$

$[X \mid Y] = []$

?

no

$[X \mid Y] = [d]$

?

yes

$X=d, Y=[]$

Predikáty pro práci se seznamy

Zjištění, zda v nejvyšší úrovni seznamu existuje prvek dělá predikát

member(Prvek, Seznam)

Slovně lze jeho činnost vyjádřit

member platí, 1. je-li prvek na začátku seznamu, 2. jinak member platí pokud prvek je ve zbytku seznamu

$\text{member}(X, [X \mid _])$. %1.

$\text{member}(X, [_ \mid Y])$:- $\text{member}(X, Y)$. %2.

?- $\text{member}(a, [b, a, c, [d, a]])$.

yes

?- $\text{member}(a, [b, c, [d, a]])$.

no

Tento predikát je mezi standardními, nemusíme ho programovat

Nalezení posledního prvku seznamu

last(Seznam, Prvek)

1. Je-li v seznamu jen jeden prvek, tak je tím posledním,

2. jinak je to poslední prvek ze zbytku seznamu

$\text{last}([X], X)$. %1.

$\text{last}([_ \mid T], X)$:- $\text{last}(T, X)$. %2.

?- $\text{last}([a, [b, c]], X)$.

$X = [b, c]$

Odstranění prvku ze seznamu

delete(Původníseznam, Výslednýseznam, Prvek)

delete([X|T],T,X).
delete([Y|T],[Y|T1],X) :- delete(T,T1,X).

Zkusme formulovat slovně

Je-li prvek prvním v seznamu, je výsledkem zbytek, jinak je výsledkem seznam se stejným prvním prvkem, ale se zbytkem, v němž je vynechán uvažovaný prvek

Dotazovat se můžeme např.

?- delete([a,b,a],L,a).

L = [b,a] ; středníkem jsme odmítli řešení, hledá jiné

L = [a,b] ; znovu jsme odmítli, hledá jiné

no další řešení již neexistuje

Další pozoruhodnosti append

append([],X,X).
append([A|B],X,[A|C]):-append(B,X,C).

Zeptáme se, jaké dva seznamy musíme appendnout, aby vzniklo [a,b,c]
Prolog nám je najde a pokud budeme chtít, najde nám všechny možnosti

?- append(X,Y,[a,b,c]).

X = []

Y = [a,b,c] ;

X = [a]

Y = [b,c] ;

X = [a,b]

Y = [c] ;

X = [a,b,c]

Y = [] ;

no

?-

Námi definovaný append je obousměrný (lze zaměnit co je vstup a co výstup)

Přidání seznamu k seznamu

append(Seznam1,Seznam2,Výsledek)

append([],X,X).

append([A|B],X,[A|C]):-append(B,X,C).

Formulujme predikát slovně: Když přidáme k prázdnému seznamu seznam X, výsledkem bude seznam X. Když přidáme k seznamu (jehož prvý prvek je A a jeho zbytek je B) seznam X, bude výsledný seznam mít prvý prvek A a jeho zbytkem bude seznam C, který vznikne přidáním k seznamu B seznam X.

?- append([a,b],[c],X).

X = [a,b,c] a pokud teď odradkujeme (tj. odpověď nám staci), odpoví

yes

?-

Argumenty funkcí (tj. prologovské proměnné) mohou být bound (vázané) nebo free (volné). Zkráceně je označme b, f

Příklady :

bbb ?-append([a, b], [c], [a, b, c]).
yes

bbf ?-append([a, b], [c], S3).
S3 = [a,b,c] ;
no

bfb ?-append([a, b], S2, [a,b,c,d]).
S2 = [c,d] ;
no
?-

bff ?-append([a, b], S2, S3).
S2 = H159
S3 = [a,b | H159] ;
no

ffb ?-append(S1, [c, d], [a,b,c,d]).
S1 = [a,b] ;
no

Formulujte příklady dotazů slovně!

fbf ?-append(S1, [c, d], S3).

```
S1 = []
S3 = [c,d] ;
S1 = [H277]           H s číslem je interní proměnná Prologu
S3 = [H277,c,d] ;
S1 = [H277,H303]
S3 = [H277,H303,c,d] ;
      atd
```

ffb ?-append(S1, S2, [c, d]).

```
S1 = []
S2 = [c,d] ;
S1 = [c]
S2 = [d] ;
S1 = [c,d]
S2 = [] ;
no
```

Vícesměrnost dalších predikátů

Predikát member je také vícesměrný

member(X,[X_]).

member(X,[_Y]) :- member(X,Y).

?- member(X,[a,[b,c],d]). %Formulujte slovně!

```
X = a ;
X = [b,c] ;
X = d ;
no
?-
```

fff ?-append(S1, S2, S3).

```
S1 = []
S2 = H253
S3 = H253 ;
S1 = [H323]
S2 = H253
S3 = [H323 | H253] ;
S1 = [H323,H349]
S2 = H253
S3 = [H323,H349 | H253] ;
      atd
```

Vícesměrnost dalších predikátů

Také delete je vícesměrný predikát

delete([X|T],T,X).

delete([Y|T],[Y|T1],X) :- delete(T,T1,X).

?- delete(X,[a,b],c). %Formulujte slovně!

```
X = [c,a,b] ;
X = [a,c,b] ;
X = [a,b,c] ;
no
?-
```

Seznamy znaků jsou řetězce. Řetězce se uzavírají do řetězcových závorek

?- [X,Y|Z]="abcd".

X = 97
 Y = 98
 Z = [99,100]
 yes
 ?-

Predikát řezu

- Použijeme jej, když chceme zabránit hledání jiné alternativy
- Odřízne další provádění cílů z pravidla ve kterém je uveden
- Je bezprostředně splnitelným cílem. Projeví se pouze, když má přes něj dojít k návratu
- Změní mechanismus návratu tím, že znepřístupní ukazatele vlevo od něj ležících cílů (přesune je na konec Db)

Př. použití řezu

fakt(N,1) :-N=0,! % ! Zabráni výpočtu fakt pro záporný argument při odmítnutí výsledku

fakt(N,F) :- M is N-1,

fakt(M,G),

F is G * N.

?-fakt(1,X).

X=1;

no

Ovlivnění mechanismu návratu

Mechanismus navrácení lze ovlivnit tzv Predikátem řezu označený jako !
 Ten způsobí při nesplnění některé cíle za ním přeskok až na nové plnění cíle A1, tj způsobí nesplnění cíle A2.

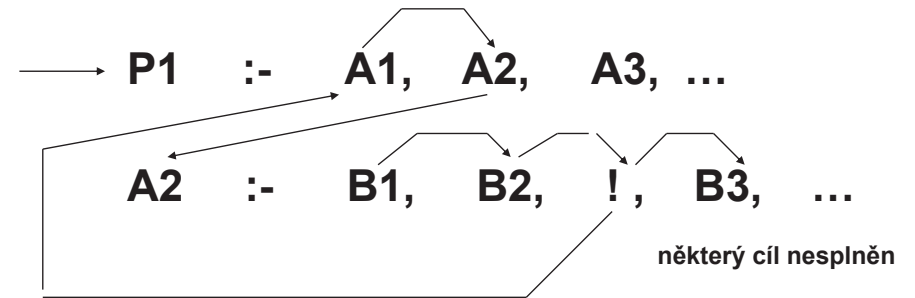

Samotný ! je vždy splněn

Př.Hanoiské věže

Jsou dány 3 trny A, B, C.

Na A je navléknuto N kotoučů s různými průměry tak, že vytváří tvar pagody (menší je nad větším).

Přemístěte kotouče z A na C s využitím B jako pomocného trnu tak, aby stále platilo, že nikdy není položen větší kotouč na menší

Následující obrázek ukazuje postup přemístění pro 3 kotouče

Př.Hanoiské věže

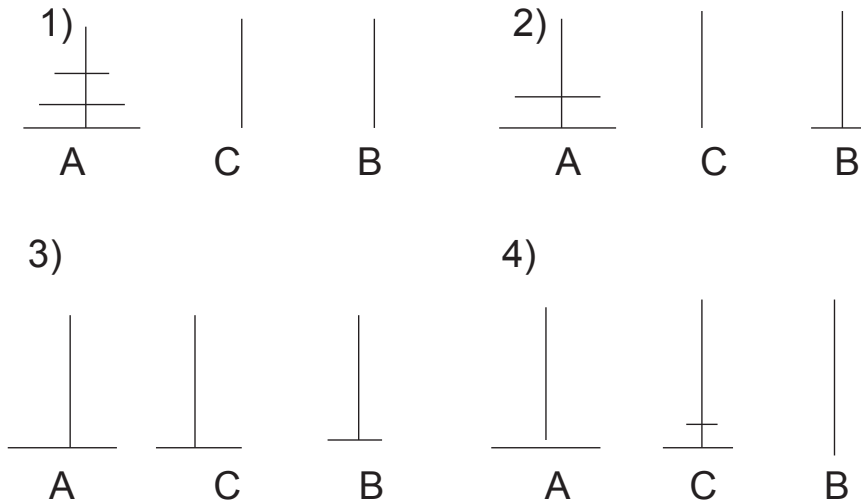

PGS Log.pr. © K.Ježek 2009

35

Standardní predikáty jazyka Prolog

Zahrnují skupiny predikátů

- I/O operace
- Řídící predikáty a testy
- Predikáty pro práci s aritmetickými výrazy
- Predikáty pro manipulaci s databází
- Predikáty pro práci se strukturami

Jazyk Prolog je vlastně tvořen resolučním mechanismem a skupinou standardních predikátů, z nichž si většinu ukážeme, ale nemusíte si všechny pamatovat.

PGS Log.pr. © K.Ježek 2009

37

Př.Hanoiské věže (6Hanoi.pro)

hanoi(N) :- presun(N,levy,stred,pravy), !.

presun(0,_,_,_) :- !.

presun(N,A,B,C) :- %presun z A na B za pouziti pomocného C

M is N-1,

presun(M,A,C,B),

inform(A,B),

presun(M,C,B,A).

inform(A,B) :- write([presun,disk,z,A,na,B]),

nl.

Spustíme např.

?-hanoi(5). nebo ?-veze. Což způsobí výpis výzvy, přečtení počtu kotoučů, výpočet přesunů a to se opakuje až do zadání záporného počtu kotoučů. Je to i příklad, jak udělat cyklus, repeat nedělá nic, je ale libovolněkrát splnitelný, read a write nejsou při návratu znovusplnitelné (vazbu na X nelze rozvázat), fail způsobí nesplnění a tedy návrat (až k repeat)

PGS Log.pr. © K.Ježek 2009

36

I/O operace

write(X) zápis termu do výstupního proudu

nl odřádkování

tab(X) výstup X mezer

read(X) čtení termu ze vstupního proudu

PGS Log.pr. © K.Ježek 2009

38

Řídící predikáty a testy

true	vždy splněný cíl
fail	vždy nesplněný cíl
var(X)	splněno, je-li X volnou proměnnou
nonvar(X)	splněno, neplatí-li var(X)
atom(X)	splněno, je-li X instalováno na atom
integer(X)	splněno, je-li X instalováno na integer
atomic(X)	splněno, je-li X instalováno na atom nebo integer
not(X)	X musí být interpretovatelné jako cíl. Uspěje, pokud X není splněn
call(X)	X musí být interpretovatelné jako cíl. Uspěje, pokud X je splněn
halt	ukončí výpočet
X = Y	pokus o porovnání X s Y
X \= Y	opak =
X == Y	striktní rovnost
X \== Y	úspěšně splněn, neplatí-li ==
!	změna mechanismu návratu
repeat	nekonečněkrát splnitelný cíl
X , Y	konjunkce cílů
X ; Y	disjunkce cílů

Závody gymnastek –91závod.pro

Typická úloha ze sobotní přílohy novin

Urcete jména vítězek disciplin z těchto informací:

- 1) Dvorakova ani Sobotkova nevyhraly preskok ani bradla.
- 2) V preskoku nezvítězila Vera ani Ludmila.
- 3) Sobotkova se nejmenuje ani Vera ani Jirina a kamarádi
- 4) s Beckovou
- 5) Junkova není ani Monika ani Jirina
- 6) Vera nevyhrála na bradlech, Monika nevyhrála v prostných.
- 7) Jednou z disciplin byla kladina.
- 8) V každé ze čtyř disciplin zvítězila jiná závodnice.

Predikáty pro práci s aritmetickými výrazy

X is E	E musí být aritm. výraz, který se vyhodnotí a porovná s X
E1 + E2	při instalovaných argumentech (pod. -, *, /, mod)
E1 > E2	při instalovaných argumentech (pod. >=, <=, \=, =)
E1 := E2	úspěje, jsou-li si hodnoty E1, E2 rovny
E1 \= E2	úspěje, nejsou-li si hodnoty E1, E2 rovny

Predikáty k manipulaci s databází a klauzulemi

To je již jen pro informaci

listing(X)	výpis všech klauzulí na jejichž jméno je X instalováno
listing	výpis celého programu
clause(X, Y)	porovnání X a Y s hlavou a s tělem klauzule
asserta(X)	přidání klauzule instalované na X na začátek databáze
assertz(X)	totéž, ale přidává se na konec databáze
retract(X)	odstranění prvního výskytu klauzule X z databáze
findall(X,Y,Z)	všechny výskyty termu X v databázi, které splňují cíl Y jsou vloženy do seznamu Z

Závody gymnastek –91závod.pro

Čísla jednotlivých podmínek v zadání jsou v komentářích

vitpres(X,Y):-pojmen(X,Y),	%pozitivní cíl = důležité
not((Y=sobotkova; Y=dvorakova)),	%1
not((X=vera; X=ludmila)).	%2
vitbrad(X,Y):-pojmen(X,Y),	
not((Y=sobotkova; Y=dvorakova)),	%1
not(X=vera).	%6
vitpros(X,Y):-pojmen(X,Y),	
not(X=monika).	%6
vitklad(X,Y):-pojmen(X,Y).	%7

Závody gymnastek –91závod.pro

```
pojmen(X,junkova):-jmeno(X),
    X\=monika, X\=jirina. %5
pojmen(X,sobotkova):-jmeno(X),
    X\=vera, X\=jirina. %3
pojmen(X,beckova):- jmeno(X). %4
pojmen(X,dvorakova):- jmeno(X).
jmeno(monika).
jmeno(jirina).
jmeno(vera).
jmeno(ludmila).
ruzne(A1,A2,A3,A4):-
    A1\=A2,A1\=A3,A1\=A4,A2\=A3,A2\=A4,A3\=A4. %8
```

} jsou
taková
jména

Závody gymnastek –91závod.pro

```
vitez(X1,Y1,X2,Y2,X3,Y3,X4,Y4):-
    vitpres(X1,Y1), vitbrad(X2,Y2),
    vitpros(X3,Y3), vitklad(X4,Y4),
    ruzne(X1,X2,X3,X4), ruzne(Y1,Y2,Y3,Y4). %8

go:- vitez(JPR,PPR,JBR,PBR,JPROS, %tim se spusti
    PPROS,JKLAD,PKLAD),
    write(JPR),write(PPR),write(JBR),write(PBR),nl,
    write(JPROS),write(PPROS),
    write(JKLAD),write(PKLAD).
```

Závody gymnastek (permutacemi) –92závod1.pro

vypiseme seznam jmen a seznam prijmeni vitezů soutěží v pořadí: vítězka Bradel, vítězka Kladiny, vítězka Preskoku, vítězka Prostných

```
perm([],[]).
perm(L,[X|P]) :- del(X,L,L1), perm(L1,P).
del(X,[X|T],T).
del(X,[Y|T],[Y|T1]) :- del(X,T,T1).
```

```
%hledá poradové číslo N, prvku E, v zadaném seznamu
poradi(E,[E|T],1) :-!.
poradi(E,[X|T],N) :- poradi(E,T,M), N is M+1.
```

Závody gymnastek (permutacemi) –závod1.pro

```
%permutuj Jmena a Prijmeni (ta jsem popsal jen pocatecnimi pismeny)
vitez :- perm([j,l,m,v],J), perm([b,d,j,s],P),
    J=[J1,J2,J3,J4], P=[P1,P2,P3,P4],
% sob se nejmenuje ver sob se nejmenuje jir
    poradi(s,P,N1),poradi(v,J,N2), N1\=N2, poradi(j,J,N3), N1\=N3,
%jun není mon jun není jir
    poradi(j,P,N4),poradi(m,J,N5), N4\=N5, N4\=N3,
%bradla nevyhrála vera ani dvorak. ani sobotk
    J1\=v, P1\=d, P1\=s,
%preskok nevyhrála vera ani lud. ani dvorak, ani sobotk
    J3\=v, J3\=l, P3\=d, P3\=s,
%prostná nevyhrála monika
    J4\=m,
    write(J),write(P).
```

Funkcionální programování úvod

Probereme základy jazyka LISP. Plný popis jazyka najdete např. na <http://www-2.cs.cmu.edu/afs/cs/project/ai-repository/ai/html/cltl/cltl2.html>

- Imperativní jazyky jsou založeny na von Neumann architektuře
 - primárním kritériem je efektivita výpočtu
 - Modelem je Turingův stroj
 - Základní konstrukcí je příkaz
 - Příkazy mění stavový prostor programu
- Funkcionální jazyky jsou založeny na matematických funkcích
 - Program definuje funkci
 - Výsledkem je funkční hodnota
 - Modelem je lambda kalkulus (Church 30tá léta)
 - Základní konstrukcí je výraz (definuje algoritmus i vstup)
 - Výrazy jsou:
 - Čisté = nemění stavový prostor programu
 - S vedlejším efektem = mění stavový prostor

PGS Funkc.pr. © K.Ježek 2009

Funkcionální programování- úvod

Př. nalezení největšího čísla funkcionálně vyjádřeno

a) Ze dvou čísel.

označme symbolem def definici fce
 $\max2(X, Y)$ def jestliže $X > Y$ pak X jinak Y

b) Ze čtyř

$\max4(U, V, X, Y)$ def $\max2(\max2(U, V), \max2(X, Y))$

c) Z n čísel

$\max(N)$ def jestliže délka(N) = 2
pak $\max2(\text{prv}\acute{\text{y}}\text{-z}(N), \text{druh}\acute{\text{y}}\text{-z}(N))$
jinak $\max2(\text{prv}\acute{\text{y}}\text{-z}(N), \max(\text{zbytek}(N)))$

Prostředky funkcionálního programování jsou:

- Kompozice složitějších funkcí z jednodušších
- rekurze

PGS Funkc.pr. © K.Ježek 2009

Funkcionální programování úvod

Vlastnosti čistých výrazů:

- Hodnota výsledku nezávisí na pořadí vyhodnocování (tzv. Church-Rosserova vlastnost)
- Výraz lze vyhodnocovat paralelně, např. ve výrazu $(x^2+3)/(f(y)*x)$ lze pak současně vyhodnocovat dělení i dělitele. Pokud ale $f(y)$ bude mít vedlejší efekt a změní hodnotu x , nebude to čistý výraz a závorky paralelně vyhodnocovat nelze.
- nahrazení podvýrazu jeho hodnotou je nezávislé na výrazu, ve kterém je uskutečněno (tzv. referenční transparentnost)
 - vyhodnocení nezpůsobuje vedlejší efekty
 - operandy operace jsou zřejmé ze zápisu výrazu
 - výsledky operace jsou zřejmé ze zápisu výrazu

PGS Funkc.pr. © K.Ježek 2009

Funkcionální programování- úvod

Def.: Matematická fce je zobrazení prvků jedné množiny, nazývané definiční obor fce do druhé množiny, zvané obor hodnot

- Funkcionální program je tvořen výrazem E.
- Výraz E je redukován pomocí přepisovacích pravidel
- Proces redukce se opakuje až nelze dále redukovat
- Tím získaný výraz se nazývá normální formou výrazu E a je výstupem funkcionálního programu

Př. Aritmetický výraz $E = (4 + 7 + 10) * (5 - 2) = (11 + 10) * (5 - 2) = 20 * (5 - 2) = 20 * 3 = 60$

s přepis. pravidly určenými tabulkami pro +, *, ...

Smysl výrazu je redukcemi zachován = vlastnost referenční transparentnosti je vlastností vyhodnocování funkcionálního programu

PGS Funkc.pr. © K.Ježek 2009

Funkcionální programování- úvod

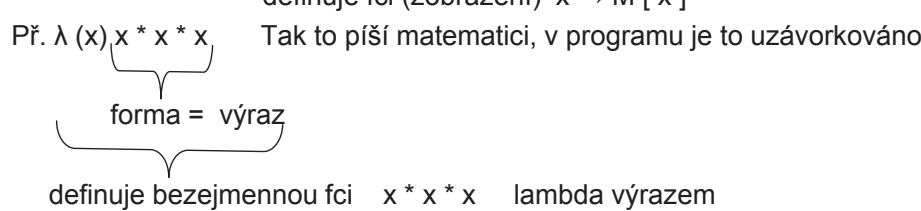
- **Church-Rosserova věta:** Získání normální formy je nezávislé na pořadí vyhodnocování subvýrazů
- Funkcionální program sestává z definic funkcí (algoritmu) a aplikace funkcí na argumenty (vstupní data).
- Aparát pro popis funkcí je tzv **lambda kalkul**
používá operaci aplikace fce F na argumenty A, psáno FA
„ „ abstrakce ve tvaru $\lambda(x) M[x]$
definuje fci (zobrazení) $x \rightarrow M[x]$
Př. $\lambda(x) x * x * x$ Tak to píší matematici, v programu je to uzavřeno

PGS Funkc.pr. © K.Ježek 2009

Funkcionální programování- úvod

- V předchozím příkladu výraz $((\lambda(x) (+ (* x x) y)) 2)$ obsahuje vázanou proměnnou x na 2 a volnou proměnnou y . Ta je pak ve výrazu $((\lambda(y) ((\lambda(x) (+ (* x x) y)) 2)) 3)$ vázána na 3
- V LISPu lze zapisovat také
 $((\lambda(y x) (+ (* x x) y)) 2 3)$ dá to také 7 ?
 $((\lambda(y x) (+ (* x x) y)) 3 2)$
- Ta upovídánost s lambda má důvod v přesném určení pořadí jaký skutečný argument odpovídá jakému formálnímu.

Pořadí vyhodnocování argumentů lze provádět:

- Všechny se vyhodnotí před aplikací fce = eager (dychtivé) evaluation
- Argument se vyhodnotí těsně před jeho použitím v aplikaci fce = lazy (líné) evaluation

Pochopit význam pojmu

- Volná proměnná
- Vázaná proměnná

PGS Funkc.pr. © K.Ježek 2009

Funkcionální programování- úvod

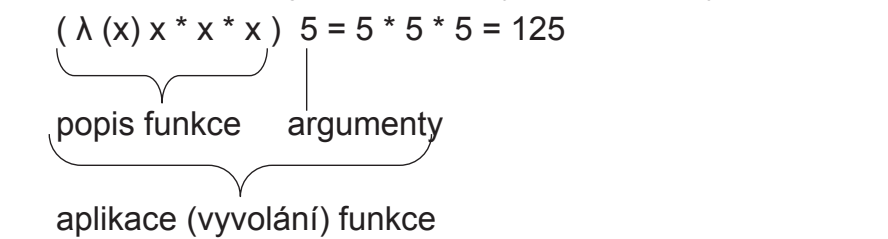
- Lambda výrazy popisují bezejmenné fce
- „ „ „ jsou aplikovány na parametry např.
 $(\lambda(x) x * x * x) 5 = 5 * 5 * 5 = 125$

- Ve funkcionálním zápisu je zvykem používat prefixovou notaci ~ funkční notaci ve tvaru funktor(argumenty)
př. $((\lambda(x) (* x x)) 5)$
 $((\lambda(y) ((\lambda(x) (+ (* x x) y)) 2)) 3)$
 $\rightarrow 7$ přesvědčíme se v Lispu?

PGS Funkc.pr. © K.Ježek 2009

Funkcionální programování- LISP

- Vývoj, verze: Maclisp, Franclisp, Scheme, Commonlisp, Autolisp
- Použití:
 - UI (exp.sys., symb.manipulace, robotika, stroj.vidění,příroz.jazyk)
 - Návrh VLSI
 - CAD
- Základní vlastnost: **Vše je seznamem** (program i data)

Ovládání CLISPU

Po spuštění se objeví prompt [cislo radku]>

Interaktivně lze zadávat příkazy např (+ 2 3). LISP ukončíte zápisem (exit).

Uděláte-li chybu, přejdete do debuggeru, v něm lze zkoušet vyhodnocení, navíc zápisem Help se vypíší další možnosti, např Abort vás vrátí o 1 úroveň z debuggerů zpět (při chybování v debug. se dostanete do dalšího debug. vyšší úrovně). Program se ale většinou tahá ze souboru

K zatažení souboru s funkcemi použijte např.

(LOAD "d:\moje\lpgs\lneco.lsp") když se dobře zavede, odpoví T

PGS Funkc.pr. © K.Ježek 2009

Funkcionální programování- LISP

Datové typy:

- atomy:
 - čísla (celá i reálná)
 - znaky
 - řetězce "to je řetězec"
- S - výrazy
 - symboly (T, NIL, ostatní)
k označování proměnných
a funkcí. T je pravda, NIL nepravda
 - seznamy (el1 el2 ...elN), NIL je prázdný seznam jako ()

- Seznamy mohou být jednoduché a vnořované
např (sqrt (+ 3 8.1)) je seznam použitelný k vyvolání fce
- Velká a malá písmena se nerozlišují v CommonLispu

PGS Funkc.pr. © K.Ježek 2009

Funkcionální programování- LISP

- Funkce pracují s určitými typy hodnot
- Typování je prostředkem zvyšujícím spolehlivost programů
- Typová kontrola:
 - statická znáte z Javy
 - dynamická (Lisp, Prolog, Python) – nevyžadují deklaraci typů argumentů a funkčních hodnot

- Zajímavosti
- komplexní čísla (* #c(2 2) #c(1.1 2.1)) dá výsledek
#c(-1.9999998 6.3999996)
 - operátory jsou n-ární (+ 1 2 3 4 5)
dá výsledek 15
 - nekonečná aritmetika pro integer

PGS Funkc.pr. © K.Ježek 2009

Funkcionální programování- LISP

Postup vyhodnocování (často interpretační):

Cyklus prováděný funkcí eval:

1. Výpis promptu
2. Uživatel zadá lispovský výraz (zápis fce)
3. Provede se vyhodnocení argumentů
4. Aplikuje funkci na vyhodnocené argumenty
5. Vypíše se výsledek (fční hodnota)

- Pár příkladů s aritmet. funkcemi spustíme v Lispu
(+ 111111111111111111 2222222222222222)
má nekonečnou aritmetiku
(sqrt (* 4 pi) zná matem fce a pi
2*2 způsobí chybu
- Při chybě se přejde do nové úrovně interpretu
- V chybovém stavu lze napsat help ↵
- Abort = návrat o úroveň výše

PGS Funkc.pr. © K.Ježek 2009

Funkcionální programování- LISP

Elementární funkce (teoreticky lze s nimi vystačit pro zápis jakéhokoliv algoritmu, je to ale stejně neohrabané jako Turingův stroj)

- CAR alias FIRST selektor-vyběr prvního prvku
- CDR alias REST selektor-vyběr zbytku seznamu (čti kúdr)
- CONS konstruktor- vytvoří dvojici z argumentů
- ATOM test zda argument je atomický
- EQUAL test rovnosti argumentů

Ostatní fce lze odvodit z elementárních
např. test prázdného seznamu funkcí NULL
(NULL X) je stejné jako (EQUAL X NIL)

Lisp mu předloženou formuli vyhodnocuje
(prvouČástPovažujeZaFunkci dáleNásledujíJejíArgumenty)
Argumenty se LISP snaží vyhodnotit, což mnohdy nechceme
Jak zabránit vyhodnocování – je na tgo fce QUOTE zkracovaná
apostrofoem

Př. (FIRST '(REST (1 2 3))) (FIRST (REST '(1 2 3)))
dá hodnotu REST dá hodnotu 2

PGS Funkc.pr. © K.Ježek 2009

Funkcionální programování- LISP

Zobrazení, jak CONS vytváří lispovské buňky – tzv tečka dvojice
 (CONS 'a 'b) → (A . B) cons dvou atomů je tečka dvojice
 Lispovská buňka

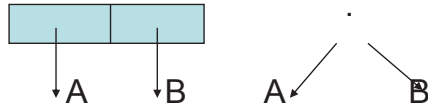

(CONS 'a '(b)) cons s druhým argumentem seznam je seznam

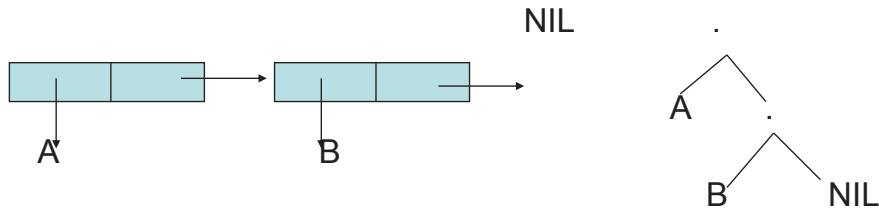

PGS Funkc.pr. © K.Ježek 2009

Funkcionální programování- LISP

Převod tečka notace do seznamové notace:

- Vyskytuje-li se „. „ před „(„ lze vynechat „. „ i „(„ i odpovídající „) „
 - Při výskytu „. NIL „ lze „. NIL „ vynechat
- Př. '((A . Nil) . Nil) je seznam ((A)) !!je třeba psát mezera tečka mezera
 '(a . Nil) je seznam (A)
 '((a . Nil) . ((b . (c . Nil)) . Nil)) je seznam ((A) (B C))

Seznam je takový S-výraz, který má na konci NIL

Forma (také formule) je vyhodnotitelný výraz

K řádnému programování v Lispu a jeho derivátech je potřebný editor hlídající párování závorek, který k freewarové verzi nemám

PGS Funkc.pr. © K.Ježek 2009

Funkcionální programování- LISP

Interní reprezentace seznamů

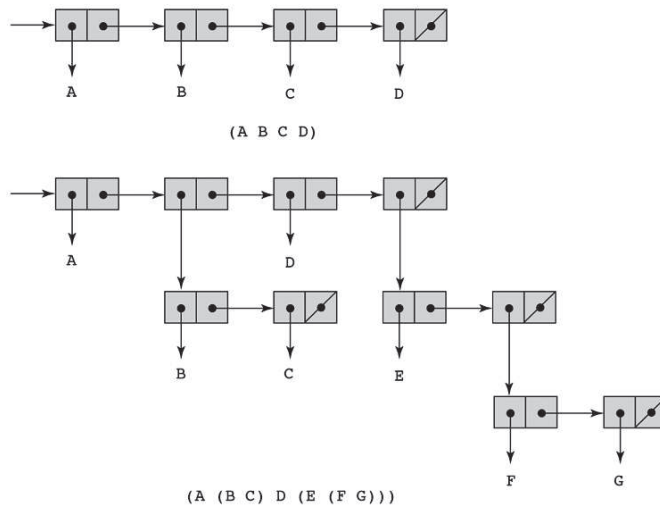

PGS Funkc.pr. © K.Ježek 2009

Funkcionální programování- LISP

Výsledky fce CONS

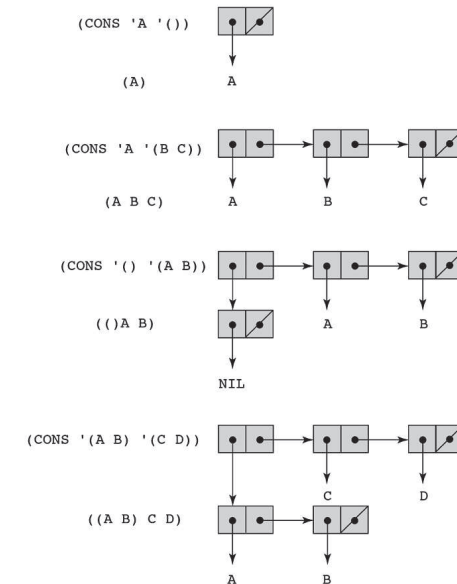

PGS Funkc.pr. © K.Ježek 2009

Vyhodnot' formu F:

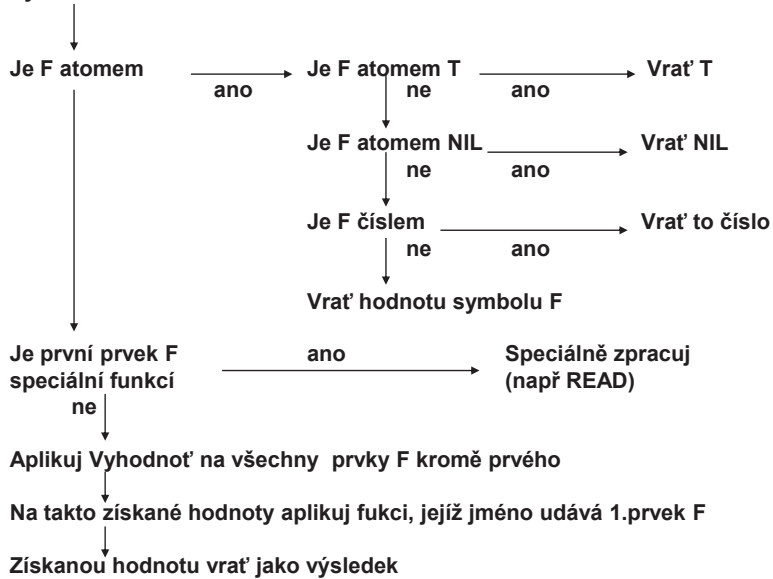

Obr. Schéma lispovského vyhodnocování

Kromě CONS jsou další konstruktory APPEND a LIST

APPEND:: (seznam x seznam ... x seznam) → seznam

Vytvoří seznam z argumentů – vynechá jejich vnější závorky

Př. (APPEND '(A B) '(B A)) dá (A B B A)

(APPEND '(A) '(B A)) dá (A B A)

Common Lisp připouští libovolně argumentů Append

(APPEND NIL '(A) NIL) dá (A)

(APPEND () '(A) ()) dá také (A)

(APPEND) dá NIL

(APPEND '(A)) dá (A)

(APPEND '((B A)) '(A) '(B A)) dá ((B A) A B A)

výsledky (A B B A) (A B A)

výsledky (A) (A) nil (A) ((B A) A B A)

Konstruktory APPEND a LIST

LIST:: (seznam x seznam x ... x seznam) → seznam

Vytvoří seznam ze zadaných argumentů

Př.(LIST 'A '(A B) 'C) →

(A (A B) C)

(LIST 'A) →

(A)

(LIST) →

nil

(LIST '(X (Y Z)) '(X Y)) →

((X (Y Z)) (X Y))

(APPEND '(X (Y Z)) '(X Y)) →

(X (Y Z) X Y)

(CONS '(X (Y Z)) '(X Y)) →

((X (Y Z)) X Y)

Selektory CAR a CDR lze vnořovat zkráceně

CxxR CAAR, CADR, CDAR, CDDR

CxxxR CAAAR, ...

Př. (CAADR '(X (Y Z))) = (CAR (CAR (CDR '(X ((Y Z))))))

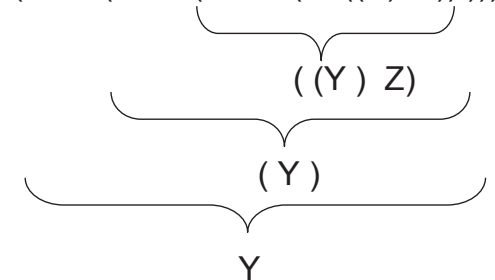

(CADAR '((1 2 3) (4 5)))

2

LISP - Testy a větvení

ATOM je argument atomický? (atom 3) dá T
NULL „ „ prázdný seznam?
NUMBERP „ „ číslem?
SYMBOLP „ „ symbolem?
LISTP „ „ seznamem?
Př. (NULL NIL) → (NULL ()) →
(LISTP ()) → (LISTP NIL) →
(SYMBOLP NIL) → (SYMBOLP ()) →
všechny mají hodnotu T, protože () i nil jsou prázdný seznam
Př.
(NUMBERP '(22)) (NUMBERP '22) (NUMBERP 22)
NIL T T
Př.
(SYMBOLP 'A) je T
Když ale do A přiřadíme (SETQ a 2) bude (SYMBOLP 'A) dávat NIL

PGS Funkc.pr. © K.Ježek 2009

LISP - Testy a větvení

AND, OR mají libovolně argumentů, **NOT** má jen jeden
Všechny hodnoty různé od NIL považují za pravdivé
Argumenty vyhodnocují zleva doprava. Hodnotou fce je hodnota naposledy vyhodnoceného argumentu.
Používá zkrácený výpočet argumentů. Tzn pokud při AND vyhodnotí argument jako NIL, další již nevyhodnocuje.
Obdobně pro OR vyhodnotí-li argument jako T, další nevyhodnocuje
Př. (AND (NULL NIL) (ATOM 5) (+ 4 3)) dá 7
(OR NIL (= 2 (CAR '(2))) (+ 1 1) (- 3.0 1.0) 0) 9) dá 9
IF forma
(IF podm then-část else-část)
Větvení se potřebuje k vytváření uživatelských fci
Př. ((lambda (x) (if (< x 0) (* x x (- x)) (* x x x))) -5) dá 125

PGS Funkc.pr. © K.Ježek 2009

LISP - Testy a větvení

Je tam několik testů rovnosti, nemusíte si je pamatovat, berte to jako poznámku
= jsou hodnoty argumentů (může jich být více) stejná čísla?
EQ „ „ „ stejné atomy?
EQUAL „ „ „ stejné s-výrazy? Se stejnou hodnotou
> „ „ „ v sestupném pořadí?
>= „ „ „ v nestoupajícím pořadí?
< <= je obdobné
Př. (EQ 3.0 3) dá NIL (= 3.0 3) dá T
(EQ '(A) '(A)) dá NIL (EQ 'A 'A) dá T

(EQUAL '(A) '(A)) i (EQUAL (+ 2 3 3) (CAR '(8)))
dají T protože jejich argumenty vypisují stejnou hodnotu A či 8
(< 2 3 5 (* 4 4) 20) → T neboť posloupnost je vzestupná
(= 1.0 1 1.00 (- 3 1 1.00)) → T je to divné, ale bere je jako stejná

PGS Funkc.pr. © K.Ježek 2009

LISP - Testy a větvení

COND je spec. fci s proměnným počtem argumentů
(COND (podm1 forma11 forma12 ... forma1n)
(podm2 forma21 forma22 ... forma2m)
...
(podmk formak1 formak2 ... formako))
Postupně vyhodnocuje podmínky, dokud nenarazí na prvou, která je pravdivá. Pak vyhodnotí formy patřící k pravdivé podmínce. Hodnotou COND je hodnota poslední z vyhodnocených forem. Při nesplnění žádné z podm, není hodnota COND definována (u Common Lispu).
Pseudozápis pomocí IF:
COND if podm1 then
 { forma11 forma12 ... forma1n}
else
if podm2 then
 { forma21 forma22 ... forma2m}
else
...
if podmk then
 { formak1 formak2 ... formako}
else NIL

PGS Funkc.pr. © K.Ježek 2009

LISP - Přiřazování

Přiřazení je operace, která pojmenuje hodnotu a uloží ji do paměti

- Je ústupkem od čistě funkcionálního stylu
- Může zefektivnit a zpřehlednit i funkcionální program
- Mění vnitřní stav výpočtu (vedlejší efekt přiřazení)

Zahrnuje funkce pro: -I/O,

-pojmenování uživ. fci

-poj. hodnot symbolů (SET, SETQ)

(SETQ jméno-symbolu argument)

vrátí hodnotu argumentu a naváže hodnotu argumentu na nevyhodnocené jméno symbolu

SET je obdobná, ale vyhodnotí i jméno symbolu

PGS Funkc.pr. © K.Ježek 2009

LISP – Definice funkcí

Definujeme zápisem: (DEFUN jméno-fce (argumenty) tělo-fce)

•Přiřadí jménu-fce lambda výraz definovaný tělem-fce, tj. (LAMBDA (argumenty) tělo-fce). Vytvoří funkční vazbu symbolu jméno-fce

•Argumenty jsou ve fci lokální

•DEFUN nevyhodnocuje své argumenty

•Hodnotou formy DEFUN je nevyhodnocené jméno-fce,

•Tělo-fce je posloupností forem, nejčastěji jen jedna. Při vyvolání fce se všechny vyhodnotí. Funkční hodnotou je hodnota poslední z forem

Př

(defun fce(x) (+ x x) (* x x)) odpoví fce a vytvoří funkční vazbu pro FCE

Když ji pak vyvoláme např. (fce 5) odpoví nám 25

PGS Funkc.pr. © K.Ježek 2009

LISP - Přiřazování

Př.

(SETQ X 1) → 1

(SETQ X (+ 1 X)) → 2

X → 2

>(SETQ LETADLO 'BOING)

BOING

>LETADLO

BOING

>(SETQ BOING 'JUMBO)

JUMBO

>(SETQ LETADLO BOING)

JUMBO

>LETADLO

JUMBO

>(SET LETADLO 'AEROBUS)

AEROBUS

>LETADLO

JUMBO

> JUMBO

AEROBUS

PGS Funkc.pr. © K.Ježek 2009

LISP – Definice funkcí

>(DEFUN max2 (x y) (IF (> x y) x y))

max2

(max2 10 20)

20

>(DEFUN max4 (x y u v) (max2 (max2 x y) (max2 u v)))

max4

>(max4 5 9 12 1)

Interaktivní psaní lispovských programů způsobuje postupnou demenci
vzhledem k závorkám ⇒ lepší možnost load ze souboru

(LOAD "jmeno-souboru")

(LOAD "D:\\PGS\\LISP\\soubor.lsp")

PGS Funkc.pr. © K.Ježek 2009

LISP – Definice funkcí

Př. 1max.lsp

```
(defun max2(x y) (if (> x y) x y))
(defun ma(n) (if
;;; (equal (list-length n) 2) list-length je standardní fce
;;; naprogramujeme si ji sami pojmenovanou delka
    (equal (delka n) 2)
    (max2 (car n) (car (cdr n)))
    (max2 (car n) (ma (cdr n)))
  )
)
(defun delka(n)
  (if (equal n nil)
    0
    (+ 1 (delka (cdr n))) ))

;;; vyvolání např (ma '(1 8 3 5))
```

PGS Funkc.pr. © K.Ježek 2009

LISP – Definice funkcí

Př.3NSD-Fakt.lsp

```
(defun nsd (x y)
  (cond ((zerop (- x y)) y) ;; je-li rozdíl x y nula, výsledek je y
        ((> y x) (nsd x (- y x))) ;; je-li y větší x vyvolej nsd x a y-x
        (t (nsd y (- x y))) ;; jinak vyvolej nsd y a x-y
  ))

(defun fakt (x)
  (cond ((= x 0) 1) ;; faktorial nuly je jedna
        (t (* x (fakt (- x 1)))) ;; jinak je x krát faktorial x-1
  ))
```

PGS Funkc.pr. © K.Ježek 2009

LISP – Definice funkcí

Př. 2sude-poradi.lsp

```
;;; vybírá ze seznamu x prvky sude v pořadí
(defun sude (x)
  (cond
    ((not (null (cdr x)))
     (cons(car (cdr x))(sude (cdr (cdr x)))))
    (t nil)
  ))

```

Význam zápisu:

Pokud má x více než jeden prvek, dej do výsledku druhý prvek (tj car z cdr x) s výsledkem rekurzivně vyvolané fce sude s argumentem, kterým je zbytek ze zbytku x (tj cdr z cdr x, tj část x od třetího prvku dál). Pokud má seznam x jen jeden prvek, je výsledkem prázdný seznam

PGS Funkc.pr. © K.Ježek 2009

LISP – Definice funkcí

P5 4AppendMember.lsp

```
Redefinice append a member musíme explicitně povolit. Po load hlásí, že funkce je zamknutá. Pokud odpovíme :c ignorujeme zamknutí makra a funkce se předefinuje
(DEFUN APPEND (X Y) ;; pro dva argumenty
  (IF (NULL X)
      Y ;; je-li X prázdný je výsledkem Y
      (CONS (CAR X) (APPEND (CDR X) Y))
  )) ;; jinak je výsledkem seznam začínající X a za ním APPEND...

(DEFUN MEMBER (X S) ;; je již také mezi standardními
  (COND ((NULL S) NIL)
        ((EQUAL X (CAR S)) T) ;; standardní vrací S místo T
        (T (MEMBER X (CDR S)))
  ))

```

Př volání (MEMBER 'X '(A B X Z)) tato dá T standardní dá (X Z)

PGS Funkc.pr. © K.Ježek 2009

LISP – Další standardní funkce

Ad aritmetické

(- 10 1 2 3 4) → 0

(/ 100 5 4 3) → 5/3

Ad operace na seznamech

(LIST-LENGTH '(1 2 3 4 5)) → 5

Výběr posledního prvku, je také ve standardních

(DEFUN LAST (S)

(COND ((NULL (CDR S))

S

(LAST (CDR S))

))

(LAST '(1 3 2 8 (4 5))) → ((4 5))

PGS Funkc.pr. © K.Ježek 2009

Př.5Average.lsp Výpočet průměrné hodnoty

(defun sum(x)

(cond ((null x) 0)

((atom x) x)

(t (+ (car x) (sum (cdr x))))))

(defun count (x) ;; je take mezi standardnimi, takže povolit předef :c

(cond ((null x) 0)

((atom x) 1)

(t (+ 1 (count (cdr x))))))

(defun avrg () ;;hlavni program je posloupnost forem

(print "napis seznam cisel")

(setq x (read))

(setq avg (/ (sum x) (count x)))

(princ "prumer je ")

(print avg) ;;je-li real a prvky jsou celociselné, vypise zlomkem

PGS Funkc.pr. © K.Ježek 2009

LISP – Další standardní funkce (pro informaci)

Ad vstupy a výstupy

(OPEN soubor :DIRECTION směr) otevře soubor a spojí ho s novým proudem, který vrátí jako hodnotu.

Hodnotou je jméno proudu (= souboru)

Např.

(SETQ S (OPEN "d:\\moje\\data.txt" :direction :output)) ;; :input

Standardně je vstup z klávesnice, výstup obrazovka

(CLOSE proud) zapíše hodnoty na disk a uzavře daný proud (přepne na standardní)

Např. (CLOSE S)

(READ proud)

(PRINT a proud)

PGS Funkc.pr. © K.Ježek 2009

Př. 6hanoi.lsp * výstup příkazem format tvaru:

FORMAT	cíl	řídící řetězec	argumenty
na obrazovku	t	~%	odřádkování
netiskne ale vrátí	nil	~a	řetězcový argument
Na soubor	proud	~s	symbolický výraz
		~d	desítkové číslo

(DEFUN hanoi (n from to aux)

(COND ((= n 1) (move from to))

(T (hanoi (- n 1) from aux to)

(move from to)

(hanoi (- n 1) aux to from)

)))

(DEFUN move (from to)

(format T "~%move the disc from ~a to ~a." from to)

)

PGS Funkc.pr. © K.Ježek 2009

LISP – Další standardní funkce

Ad funkce pro řízení výpočtu

(WHEN test formy) ; je-li test T je hodnotou hodnota poslední formy
(DOLIST (prom seznam) forma) ; váže prom na prvky až do vyčerpání seznamu a vyhodnocuje formu

Př. (DOLIST (x '(a b c)) (print x)) → a b c

(LOOP formy) ; opakovaně vyhodnocuje formy až se provede forma return

Př. (SETQ a 4) → 4

(LOOP (SETQ a (+ a 1)) (WHEN (> a 7) (return a))) → 8

(DO ((var1 init1 step1) ... (varn initn stepn)) ; inicializace

(testkonce forma1 forma2 ...formam)

formy-prováděné-při-každé-iteraci)

PGS Funkc.pr. © K.Ježek 2009

Př. 7fibonacci (N-tý člen = člen N-1 + člen N-2)

```
(defun fibon(N)
  (cond
    ((equal N 0) 0) ;;trivialni pripad
    ((equal N 1) 1) ;; " "
    ((equal N 2) 1) ;; " "
    (T (foo (- N 2)))
  ))

(defun foo(N)
  (setq F1 1) ;; clen n-1
  (setq F2 0) ;; clen n-2
  (loop
    (setq F (+ F1 F2)) ;; clen n
    (setq F2 F1) ;; novy clen n-2
    (setq F1 F) ;; clen n-1
    (setq N (- N 1))
    (when (equal N 0) (return F))
  ))
```

PGS Funkc.pr. © K.Ježek 2009

Př 8DOpříklad.lisp

Co se tiskne?

```
Promenna1 init1 Promenna2 init2
(DO ((x 1 (+ x 1)) (y 10 (* y 0.5))) ;soucasna inicializace
  Test konce step1 step1
  ((> x 4) y)
  (print y)
  (print 'pocitam))
)
10
POCITAM
5.0
POCITAM
2.5
POCITAM
1.25
POCITAM
0.625
```

koncova forma
formy provadene pri iteracich

PGS Funkc.pr. © K.Ježek 2009

Př.8NTA.lisp nalezení pořadím zadaného členu seznamu

```
(setq v "vysledek je ")
(defun nta (S x)
  (do ((i 1 (+ i 1)))
    ((= i x) (princ v) (car S)) ;test konce a vysledna forma
    (setq S (cdr S))
  ))
(defun delej () (nta (read) (read)))
```

Dá se také zapsat elegantně neefektivně = rekurzivě

```
(defun nty (S x)
  (cond ((= x 0) (car S)) ; pocitame poradí od 0
        (T (nty (cdr S) (- x 1)))
  ))
```

PGS Funkc.pr. © K.Ježek 2009

LISP – Další standardní funkce (pro informaci)

```
(EVAL a) vyhodnotí výsledek vyhodnocení argumentu
Př.
>(EVAL (LIST 'REST (LIST 'QUOTE '(2 3 4))))
(3 4)
                (QUOTE '(2 3 4))
                (REST '(2 3 4))
                (EVAL '(REST '(2 3 4)))

>(EVAL (READ))
(+ 3 2)          to napíšeme pro READ
5

>(EVAL (CONS '+ '(2 3 5)))
10

(SET 'A 2)
(EVAL (FIRST '(A B)))
2
```

PGS Funkc.pr. © K.Ježek 2009

Shrnutí zásad

- Lisp pracuje se symbolickými daty.
- Dovoluje funkcionální i procedurální programování.
- Funkce a data Lispu jsou symbolickými výrazy.
- CONS a NIL jsou konstruktory, FIRST a REST jsou selektory, NULL testuje prázdný seznam, ATOM, NUMBERP, SYMBOLP, LISTP testují typ dat, =, EQ, EQUAL, testují rovnost, <, >, ... testují pořadí
- SETQ, SET přiřazují symbolům globální hodnoty
- DEFUN definuje funkci, parametry jsou v ní lokální.
- COND umožňuje výběr alternativy.
- AND, OR, NOT jsou logické funkce.
- Proud je zdrojem nebo konzumentem dat. OPEN jej otevře, CLOSE jej zruší.
- PRINT, PRIN1, PRINC TERPRI zajišťují výstup.
- READ zabezpečuje vstup.
- EVAL způsobí explicitní vyhodnocení.
- Zápisem funkcí a jejich kombinací vytváříme formy (vyhodnotitelné výrazy).
- Lambda výraz je nepojmenovanou funkcí
- V Lispu má program stejný syntaktický tvar jako data.

PGS Funkc.pr. © K.Ježek 2009

LISP – rozsah platnosti proměnných

```
(DEFUN co-vraci (Z)
  (LIST (FIRST Z) (posledni-prvek)))
)
                u dynamickeho

(DEFUN posledni-prvek ( );;ta fce pracuje s nelokalnim Z, ale co to bude?
  (FIRST (LAST Z)))
)
                u statickeho

>(SETQ Z '(1 2 3 4))
(1 2 3 4)

>(co-vraci '(A B C D))
(A 4) u statickeho rozsahu platnosti, platnost jmen je dána lexikálním
tvarem programu-CLISP
(A D) u dynamickeho rozsahu platnosti, platnost jmen je dána vnořením
určeným exekucí volání funkcí -GCLISP
```

PGS Funkc.pr. © K.Ježek 2009

Máte-li chuť, zkuste vyřešit

Co to počita? – 91Co.lsp

```
(DEFUN co1 (list)
  (IF (NULL list) ( )
      (CONS (CAR list) (co2 (CDR list))))
))

(DEFUN co2 (list)
  (IF (NULL list) ( )
      (co1 (CDR list)))
))
```

PGS Funkc.pr. © K.Ježek 2009

LISP – schéma rekurzivního výpočtu (pro informaci)

S jednoduchým testem

(DEFUN fce (parametry)

(COND (test-konce koncová-hodnota);;primit.příp.
(test rekurzivní-volání);;redukce úlohy

))

S násobným testem

(DEFUN fce (parametry)

(COND (test-konce1 koncová-hodnota1)
(test-konce2 koncová-hodnota2)

...

(test-rekurze rekurzivní-volání)

...

))

Př.92rekurze.lsp

PGS Funkc.pr. © K.Ježek 2009

;;odstrani vyskyty prvku e v nejvyssi urovni seznamu S

(DEFUN delete (e S)

(COND ((NULL S) NIL)
((EQUAL e (CAR S)) (delete e (CDR S)))
(T (CONS (CAR S) (delete e (CDR S))))))

;;zjistí maximalni hloubku vnoreni seznamu;; MAX je stand. fce

(DEFUN max_hloubka (S)

(COND ((NULL S) 0)
((ATOM (CAR S)) (MAX 1 (max_hloubka (CDR S))))
(T (MAX (+ 1 (max_hloubka (CAR S))
(max_hloubka (CDR S))))));;nasobna redukce

;;najde prvek s největší hodnotou ve vnorovanem seznamu

(DEFUN max-prvek (S)

(COND ((ATOM S) S)
((NULL (CDR S)) (max-prvek (CAR S)))
(T (MAX (max-prvek (CAR S)) ;;nasobna redukce
(max-prvek (CDR S)))))

PGS Funkc.pr. © K.Ježek 2009

LISP - Funkcionály

Funkce, jejichž argumentem je funkce nebo vrací funkci jako svoji hodnotu. Vytváří programová schémata, použitelná pro různé aplikace. (Higher order functions) Pamatujte si alespoň ten pojem

(pro informaci)

Př. pro každý prvek s seznamu S proved' f(s)

to je schéma

Programové schéma pro zobrazení

$f : (s_1, s_2, \dots, s_n) \rightarrow (f(s_1), f(s_2), \dots, f(s_n))$

(DEFUN zobrazeni (S)

(COND ((NULL S) NIL)
(T (CONS (transformuj (FIRST S))
(zobrazeni (REST S)))))

))

PGS Funkc.pr. © K.Ježek 2009

LISP – Funkcionály (pro informaci)

Programové schéma filtru

(DEFUN filtruj (S)

(COND ((NULL S) NIL)
((test-prvku (FIRST S))
(CONS (FIRST S) (filtruj (REST S))))
(T (filtruj (REST S))))

Programové schéma nalezení prvního prvku splňujícího predikát

(DEFUN najdi-prvek (S)

(COND ((NULL S) NIL)
((test-prvku (FIRST S)) (FIRST S))
(T (najdi-prvek (REST S))))

Programové schéma pro zjištění zda všechny prvky splňují predikát

(DEFUN zjistí-všechny (S)

(COND ((NULL S) T)
((test-prvku (FIRST S) (zjistí-všechny (REST S)))
(T NIL)))

PGS Funkc.pr. © K.Ježek 2009

LISP – Funkcionály (pro informaci)

- Při použití schéma nahradíme název funkce i jméno uvnitř použité funkce skutečnými jmény.
- Abychom mohli v těle definice funkce použít argument v roli funkce, je třeba informovat LISP, že takový parametr musí vyhodnotit pro získání popisu funkce.

?Př.? (pro informaci)

Schéma aplikace funkce na každý prvek seznamu

(DEFUN aplikuj-funkci-na-S (funkce S)

```
(COND ((NULL S) NIL)
      (T (CONS (funkce (FIRST S))
                (aplikuj-funkci-na-S funkce (REST S))) )
```

-FUNCALL je funkcionál, aplikuje funkci na argumenty

(DEFUN aplikuj-funkci-na-S (funkce S)

```
(COND ((NULL S) NIL)
      (T (CONS (funcall funkce (FIRST S))
                (aplikuj-funkci-na-S funkce (REST S))) )
```

(aplikuj-funkci-na-S car '((a b) (c d)))
(aplikuj-funkci-na-S 'car '((a b) (c d)))
(a c)

*?tak to nejde, chtěl by vyhodnotit car jako proměnnou
zabráníme vyhodnocení car
a to pak bude výsledek*

PGS Funkc.pr. © K.Ježek 2009

PGS Funkc.pr. © K.Ježek 2009

Porovnání klasických konstrukcí – jména

Jména (identifikátory)

-max. délka (Fortran= 6, Fortran90, ANSI C = 31, Cobol 30, C++ neom., ale omezeno implementací; ADA, Java = neom.)

-case sensitivity (C++,C, Java ano, ostatní ne). Nevýhodou je zhoršení čitelnosti = jména vypadají stejně, ale mají různý význam.

Speciální slova

-Klíčová slova = v určitém kontextu mají speciální význam

-Předdefinovaná slova = identifikátory speciálního významu, které lze předdefinovat (např vše z balíku java.lang – String, Object, System...)

-Rezervovaná slova = nemohou být použita jako uživatelem definovaná jména (např.abstract, boolean, break, ..., if, ..., while)

Proměnné = abstrakce paměťových míst

Formálně = 6tice atributů

(jméno, adresa, hodnota, typ, doba existence, rozsah platnosti)

Způsob deklarace: explicitní / implicitní

PGSPorovnání© K.Ježek 2009

1

Porovnání klasických konstrukcí – jména

- Jméno – nemají je všechny proměnné
- Adresa – místo v paměti (během doby výpočtu či místa v programu se může měnit)
- Alias – dvě proměnné sdílí ve stejné době stejné místo
 - Pointery
 - Referenční proměnné
 - Variantní záznamy (Pascal)
 - Uniony (C, C++)
 - Fortran (EQUIVALENCE)
 - Parametry podprogramů
- Typ – určuje množinu hodnot a operací
- Hodnota – obsah přiděleného místa v paměti
 - L hodnota = adresa proměnné
 - R hodnota = hodnota proměnné
 - Binding = vazba proměnné k atributu

PGSPorovnání© K.Ježek 2009

2

Porovnání klasických konstrukcí – jména a typy

Kategorie proměnných podle vazby s typem a s paměťovým místem

- **Statická vazba** (jména s typem / s adresou)
navázání se provede před dobou výpočtu a po celou execuci se nemění
Vazba s typem určena buď explicitní deklarací nebo implicitní deklarací
- **Dynamická vazba** (jména s typem / s adresou)
nastane během výpočtu nebo se může při execuci měnit
 - Dynamická vazba s typem
specifikována přiřazováním (např. Lisp)
výhoda – flexibilita (např. generické jednotky)
nevýhoda- vysoké náklady + obtížná detekce chyb při překladu
 - Vazba s pamětí (nastane alokací z volné paměti, končí dealokací)
doba existence proměnné (lifetime) je čas, po který je vázána na určité paměťové místo.

PGSPorovnání© K.Ježek 2009

3

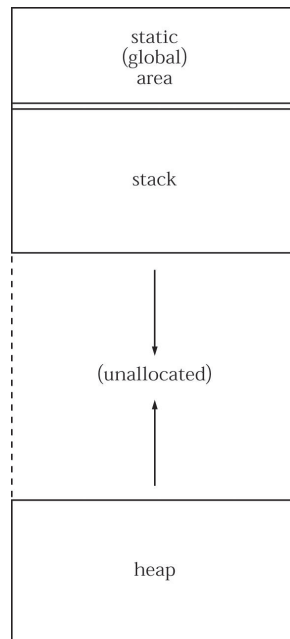

PGSPorovnání© K.Ježek 2009

5

Porovnání klasických konstrukcí – jména a typy

Kategorie proměnných podle doby existence (lifetime)

- Statické = navázání na paměť před execucí a nemění se po celou execuci
Fortran 77, C static
výhody: efektivní – přímé adresování, podpr. senzitivní na historii
nevýhody: bez rekurze
- Dynamické
V zásobníku = přidělení paměti při execuci zpracování deklarací. Pro skalární proměnnou jsou kromě adresy přiděleny atributy staticky (lokální prom. C, Pascalu).
výhody: rekurze, nevýhody: režie s alokací/dealokací, ztrácí historickou informaci, neefektivní přístup na proměnné (nepřímé adresy)

Explicitní na haldě = přidělení / uvolnění direktivou v programu během výpočtu. Zpřístupnění pointerů nebo odkazy (objekty ovládané new/delete v C++, objekty Javy)
výhody: umožňují plně dynamické přidělování paměti,
nevýhody: neefektivní a nespolehlivé (zejm. při slabším typovém systému)

Implicitní přidělování na haldě = alokace/dealokace způsobena přiřazením
Výhody: flexibilita, nevýhody: neefektivní – všechny atributy jsou dynamické, špatná detekce chyb
Většina jazyků používá kombinace – násl. obr.ukazuje rozdělení pam.prostoru

PGSPorovnání© K.Ježek 2009

4

Porovnání klasických konstrukcí – typy

Typová kontrola je aktivita zabezpečující, že operandy operátorů jsou kompatibilních typů

Kompatibilní typy jsou takové, které jsou buď legální pro daný operátor, nebo jazyk dovoluje implicitní konverzi pomocí překladačem generovaných instrukcí na legální typ (automatická konverze = anglicky coercion)

Při statické vazbě s typem je možná statická typová kontrola

Při dynamické vazbě s typem je nutná dynamická typová kontrola.

Programovací jazyk má silný typový systém, pokud typová kontrola odhalí veškeré typové chyby

Problémy s typovou konverzí:

- Při zužování $R \rightarrow I$ (možná neproveditelnost rounding/truncation),
- Při rozšiřování $I \rightarrow R$ (možná ztráta přesnosti)

PGSPorovnání© K.Ježek 2009

6

Porovnání klasických konstrukcí – typy

Konkrétní jazyky (které mají/nemají silný typový systém):

- Fortran77
nemá z důvodů parametrů, příkazu Equivalence
- Pascal
není plně silný protože dovoluje variantní záznamy
- C, C++
nemá z důvodů lze obejít typovou kontrolu parametrů, uniony nejsou kontrolovány
- ADA, Java
téměř jsou –

Pravidla pro **coerci** (implicitně prováděnou konverzi) výrazně oslabují silný typový systém

Porovnání klasických konstrukcí – typy

Kompatibilita typů se určuje na základě:

- Jmenné kompatibility – dvě proměnné jsou kompatibilních typů, pokud jsou uvedeny v téže deklaraci, nebo v deklaracích používajících stejného jména typu
dobře implementovatelná, silně restriktivní
- Strukturální kompatibility – dvě proměnné jsou kompatibilní mají-li jejich typy identickou strukturu
flexibilnější, hůře implementovatelné

Pascal a C (kromě záznamů) používá strukturální, ADA, Java - jmennou

Porovnání klasických konstrukcí – jména a typy

Rozsah platnosti (scope) proměnné je částí programového textu, ve kterém je proměnná viditelná. Pravidla viditelnosti určují, jak jsou jména asociována s proměnnými

Rozsah existence (lifetime) je čas, po který je proměnná vázána na určité paměťové místo

Statický (lexikální) rozsah platnosti

- Určen programovým textem
- K určení asociace jméno – proměnná je třeba nalézt deklaraci
- Vyhledávání: nejprve lokální deklarace, pak globálnější rozsahová jednotka, pak ještě globálnější. . . Uplatní se pokud jazyk dovolí vnořování prog.jednotek
- Proměnné mohou být zakryty (slepé skvrny)
- C++, ADA, Java dovolují i přístup k zakrytým proměnným (Třída.proměnná)
- Prostředkem k vytváření rozsahových jednotek jsou bloky

Dynamický rozsah platnosti

- Založen na posloupnosti volání programových jednotek (namísto hlediska statického tvaru programového textu, řídí se průchodem výpočtu programem)
- Proměnné jsou propojeny s deklaracemi řetězcem vyvolaných podprogramů

Porovnání klasických konstrukcí – jména a typy

```
Př. MAIN
  deklarace x
  SUB 1
    deklarace x
    ...
    call SUB 2
    ...
  END SUB 1
  SUB 2
    ...
    odkaz na x // je x z MAIN nebo ze SUB1 ?
    ...
  END SUB 2
  ...
  CALL SUB 1
  ...
END MAIN
```

Porovnání klasických konstrukcí – jména a typy

Rozsah platnosti (scope) a rozsah existence (lifetime) jsou různé pojmy. Jméno může existovat a přitom být nepřístupné.

Referenční prostředí jsou jména všech proměnných viditelných v daném místě programu

V jazycích se statickým rozsahem platnosti jsou referenčním prostředím jména lokálních proměnných a nezakrytých proměnných obklopujících jednotek

V jazycích s dynamickým rozsahem platnosti jsou referenčním prostředím jména lokálních proměnných a nezakrytých proměnných aktivních jednotek

Porovnání klasických konstrukcí – jména a typy

```
public class Scope
{
    public static int x = 20;
    public static void f()
    {
        System.out.println(x);
    }
    public static void main(String[] args)
    {
        int x = 30;
        f();
    }
}
```

Java používá statický scope, takže tiskne ..20

Pokud by používala dynamický, pak tiskne ...30

Dynamický používá originální LISP, VBScript, Javascript, Perl (starší verze)

Porovnání klasických konstrukcí – jména a typy

Konstanty (mají fixní hodnotu po dobu trvání jejich existence v programu, nemají atribut adresa = na jejich umístění nelze v programu odkazovat) :

- Určené v době překladač – př. Javy:
`static final int zero = 0;`
- Určené v době zavádění programu
`static final Date now = new Date();`
- Dynamické konstanty: -v C# konstanty definované readonly
-v Javě: každé non-static final přiřazení v konstruktoru.
-v C: #include <stdio.h>
`const int i = 10; // i je statická urč. při překladač`
`const int j = 20 * 20 + i; // j „ ----- „`
`int f(int p) {`
 `const int k = p + 1; // k je dynamická`
 `return k + i + j;`
`}`
- Literály = konstanty, které nemají jméno
- Manifestová konstanta = jméno pro literál



Porovnání klasických konstrukcí – typy

Typ: Definuje kolekci datových objektů a operací na nich proveditelných

- primitivní = jejich definice nevyužívá jiných typů
- složené

Integer – reflektují hardwareové možnosti počítače, aproximace celých čísel

Floating Point – obvykle reflektují hardware, aproximace reálných čísel (např. ADA type delka is digits 12 range 0.0 ..300000.0;) – !!!pozor na konverze!!!
v jazycích pro vědecké výpočty zaváděn min. ve dvou formách

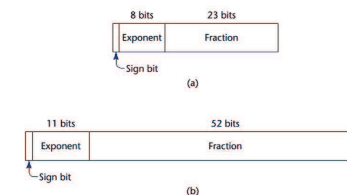

Decimal -pracují s přesným počtem cifer (finanční aplikace)

Boolean –obvykle implementovány bytově, lze i bitově. V C je nahrazen `int 0 / nenula`

Character –kódování ASCII (128 znaků), UNICODE (16 bitů) Java, Python i C#

Porovnání klasických konstrukcí – typy

Ordinální (zobrazitelné=přečísitelné do integer). Patří sem:

- primitivní mimo float
- definované uživatelem (pro čitelnost a spolehlivost programu). Zahrnují:
 - **vyjmenované typy** =uživatel vyjmenuje posloupnost hodnot typu, Implementují se jako seznam pojmenovaných integer konstant, např Pascal, ADA, C++
 - type BARVA = (BILA, ZLUTA, CERVENA, CERNA) ;
 - C# př. enum dny {pon, ut, str, ctvr, pat, sob, ned};
 - Java je má od 1.5 př. public enum Barva (BILA,ZLUTA,CERVENA,CERNA) ;
V nejjednodušší podobě lze chápat také jako seznam integer Realizovány ale jako typ třída Enum. Možnost konstruktorů, metod, ... ale uživatel nemůže vytvářet potomky Enum enum je klíčové slovo.
- typ interval** =souvislá část ordinálního typu. Implementují se jako typ jejich rodiče (např. type RYCHLOST = 1 .. 5)

Výhody:ordinálních typů jsou čitelnost, bezpečnost

Porovnání klasických konstrukcí – typy

Array – agregát homogenních prvků, identifikovatelných pozicí relativní k prvnímu prvku

V jazycích odlišnosti:

jaké mohou být typy indexů ?

C, Fortran, Java celočíselné, ADA,Pascal ordinální

? Způsob alokace

1. Statická pole (= pevné délky)
ukládána do statické oblasti paměti (Fortran77), globální pole Pascalu, C.
Meze indexů jsou konstantní
2. Statická pole ukládaná do zásobníku
(Pascal lokální, C lokální mimo static)
3. Dynamická v zásobníku . (ADA)
(= délku určují hodnoty proměnných). Flexibilní
4. Dynamická na haldě (Fortran90, Java, Perl).

Porovnání klasických konstrukcí – typy

String – hodnotou je sekvence znaků

- Pascal, C, C++ = neprimitivní typ, pole znaků
- Java má typ, String class – hodnotou jsou konstantní řetězce, StringBuffer class – lze měnit hodnoty a indexovat, je podobné jako znaková pole
- ADA, Fortran90, Basic, Snobol = spíše primitivní typ, množství operací
- délka řetězců:
 - statická (Fortran90, ADA, Cobol, String class Javy), efektivní implementace
 - limitovaná dynamická (C, C++ indikují konec znakem null)
 - dynamická (Snobol4, Perl,Python), časově náročná implementace

Porovnání klasických konstrukcí – typy

Přístupová fce pro jednorozměrné pole má tvar

$$\text{location}(\text{vector}[k]) = \text{address}(\text{vector}[\text{lower_bound}]) + ((k - \text{lower_bound}) * \text{element_size})$$

Přístupová fce pro vícerozměrná pole (řazení po sloupcích / řádcích)

$$\text{location}(a[i,j]) = \text{address of } a[\text{row_lb}, \text{col_lb}] + (((i - \text{row_lb}) * n) + (j - \text{col_lb})) * \text{element_size}$$

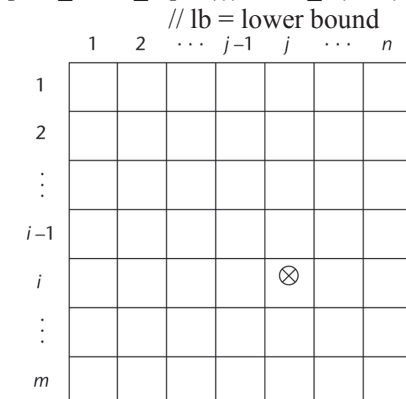

Porovnání klasických konstrukcí – typy

Co o poli potřebuje vědět překladač je tzv. deskriptor pole

jednorozměrné	vícerozměrné
Array	Multidimensioned array
Element type	Element type
Index type	Index type
Index lower bound	Number of dimensions
Index upper bound	Index range 1
	⋮
	Index range n
Address	Address

Porovnání klasických konstrukcí – typy

Asociativní pole

Perl,Python mají asociativní pole = neuspořádaná kolekce dvojic (klíč, hodnota), nemají indexy

- **Př. Perl:** Jména začínají %; literály jsou odděleny závorkami
`%cao_temps = ("Mon" => 77, "Tue" => 79, "Wed" => 65, ...);`
- **Zpřístupnění je pomocí slož.závorek s klíčem**
`$cao_temps{"Wed"} = 83;`
 – **Prvky lze odstranit pomocí delete**
`delete $cao_temps{"Tue"};`

Porovnání klasických konstrukcí – a typy

Record –(záznam) možně heterogenní agregát datových prvků, které jsou zpřístupněny jménem (kartezský součin v prostoru typů položek)
 odkazování na položky OF notací Cobol, ostatní „.“ notací
 Př C `struct {int i; char ch;} v1,v2,v3;`

Operace -přiřazení (pro identické typy), inicializace, porovnání

Uniony – typy, jejichž proměnné mohou obsahovat v různých okamžicích výpočtu hodnoty různých typů.

Př. C `union u_type {int i; char ch;} v1,v2,v3; /* free union- nekontroluje typ*/`

Př.Pascal

```

type R = record
    ...
    case RV : boolean of           /*discriminated union*/
        false : (i : integer);
        true  : (ch : char)
    end;
var V : R; ...
V.RV := false; V.i := 2; V.RV := true; write(V.ch);
    
```

řádně se přeloží a vypíše nesmysl. %

Porovnání klasických konstrukcí – typy

Přístup k prvkům záznamu je mnohem rychlejší než k prvku pole

Location (record.field_i) = address (record.field_1) + $\sum_{i=1}^{n-1} \text{offset}_i$

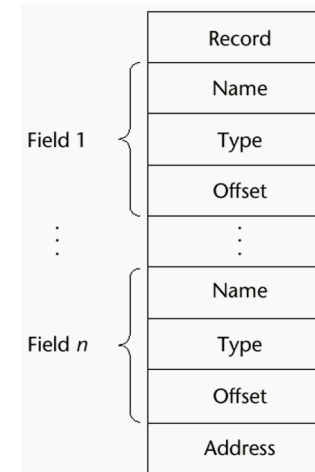

Porovnání klasických konstrukcí – typy

Set – typ, jehož proměnné mohou mít hodnotu neuspořádané kolekce hodnot ordinálního typu

Zavedeny v Pascalu

*type NejakyTyp = Set of OrdinalniTyp (*třeba char*);*

Java, Python má třídu pro set operace, Ada a C je nevedou

Implementace – bitovými řetězci, používají logické operace

Vyšší efektivita než pole ale menší pružnost (omezovaný počet prvků)

Porovnání klasických konstrukcí – typy

Pointer - typ nabývající hodnot paměťového místa a nil (někde null)

Použití pro: -nepřímé adresování normálních proměnných
-dynamické přidělování paměti

Operace s ukazateli: -přiřazení, dereference

Špatnost ukazatelů = **dangling** (neurčená hodnota) **pointers** a **ztracené** proměnné

Pascal – má jen pointery na proměnné z heapu
alokované pomocí **new** a uvolňované **dispose**
- dereference tvaru jménopointeru^.položka
new(P1); P2 := P1; dispose(P1); P2 je teď dangling pointer

Problém ztracených proměnných

new(P1); new(P1); /* b)

V místě **a) i b)** je ztracená paměť

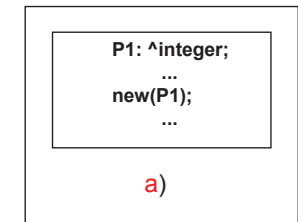

- implementace dispose znemožňující dangling není možná

Porovnání klasických konstrukcí – typy

C, C++ * je operátor dereference

& je operátor produkující adresu proměnné

*j = *ptr* přiřadí j hodnotu umístěnou v ptr

Pointer bývá položkou záznamu, pak tvar: *p.položka, nebo p → položka

Pointerová aritmetika pointer + index

```
float stuff[100];
```

```
float *p; // p je ukazatel na float
```

```
p = stuff;
```

**(p+5)* je ekvivalentní *stuff[5]* nebo *p[5]*

**(p+i)* je ekvivalentní *stuff[i]* nebo *p[i]*

Pointer může ukazovat na funkci (umožňuje přenášet fce jako parametry)

Dangling a ztraceným pointerům nelze nijak zabránit

Porovnání klasických konstrukcí – typy

Nebezpečnost pointerů v C:

```
main()
```

```
{ int x, *p;
```

```
  x = 10;
```

```
  *p = x; /* p=&x teprve tohle je správně*/
```

```
  return 0;
```

```
}
```

Pointer je neinicializovaný, hodnota x se přiřadí do neznáma

```
main()
```

```
{ int x,*p;
```

```
  x = 10; p=x;
```

```
/* p=&x tohle je správně*/
```

```
  printf("%d",*p);
```

```
  return 0;
```

```
}
```

Pointer je neinicializovaný, tiskne neznámou hodnotu

Porovnání klasických konstrukcí – typy

- ADA
- pouze proměnné z haldy (access type)
 - dereference (pointer . jméno_položky)
 - dangling významně potlačeno (automatické uvolňování místa na haldě, jakmile se výpočet dostane mimo rozsah platnosti ukazatele)

Hoare prohlásil: “The introduction of pointers into high level languages has been a step backward” (flexibility ↔ safety)

Java:

- nemá pointery
- má referenční proměnné (ukazují na objekty místo do paměti)
- referenčním proměnným může být přiřazen odkaz na různé instance třídy. Instance Java tříd jsou dealkovány implicitně ⇒ dangling reference nemůže vzniknout.
- Paměť haldy je uvolněna garbage collectorem, poté co systém detekuje, že již není používána.

C#:

- má pointer tvaru *referent-type * identifikátor* type může být i void
- metody pracující s pointerem musí mít modifikátor *unsafe*
- referenční proměnné má také

Porovnání klasických konstrukcí – Manažování haldy:

- Čítačem odkazů (každá buňka vybavena čítačem, když 0⇒ji vrátí do volných)
- Garbage collectorem (když nemá, prohledá všechny buňky a haldu zdrčne)

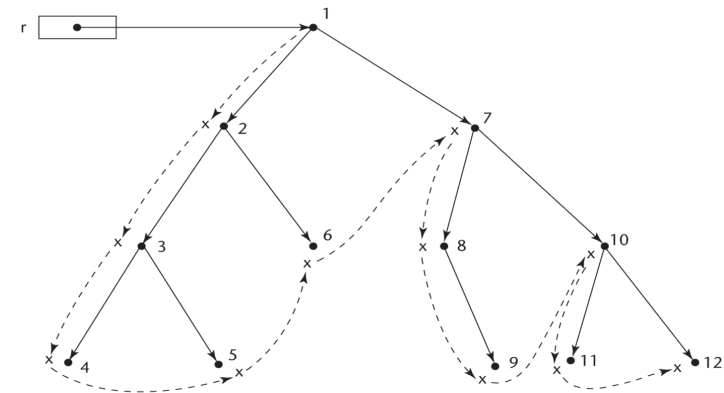

Průběh označování paměťových míst čističem

Porovnání klasických konstrukcí – výrazy a příkazy

Výrazy - aritmetické
-logické

Ovlivnění vyhodnocení:

1. Precedence operátorů?
2. Asociativita operátorů?
3. Arita operátorů?
4. Pořadí vyhodnocení operandů?
5. Je omezován vedlejší efekt na operandech?
X=f(&i)+(i=i+2); je dovoleno v C
6. Je dovoleno přetěžování operátorů?
7. Je alternativnost zápisu (Java, C) C=C+1; C+=1; C++; ++C mají tentýž efekt, což neprospívá čitelnosti

Porovnání klasických konstrukcí – výrazy a příkazy

```
#include <stdio.h>
int f(int *a);
```

```
int main()
{int x,z;
 int y=2; int i=3;
 /*C, C++, Java přiřazení produkuje výslednou hodnotu použitelnou jako operand*/
 x = (i=y+i) + f(&i); /* ?pořadí vyhodnocení operandů jazyky neurčují*/
 printf("%d\n",i); printf("%d\n",x);
```

```
y=2; i=3;
 z = f(&i) + (i=y+i); /* ?pořadí vyhodnocení a tedy výsledek se mohou lišit*/
 printf("%d\n",z); printf("%d\n",i);
 getchar();
 return 0;
} /*BC vyhodnocuje nejdříve fci, ale Microsoft C vyhodnocuje zprava doleva*/
```

```
int f(int *i)
{int x;
 *i = *i * *i;
 return *i;
}
```

Porovnání klasických konstrukcí – výrazy a příkazy

!! u C, C++ na záměnu if (x = y) ... /*je přiřazením ale produkuje log. hodnotu*/
se zápisem if (x == y) ...
Proto C#, Java dovolují za if pouze logický výraz

Logické výrazy nabízí možnost zkráceného vyhodnocení

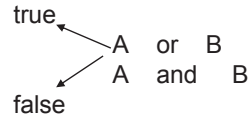

ADA

```
if A and then B then S1 else S2 end if;
if A or else B then S1 else S2 end if;
```

zkrácené:

```
if A and then B then S1 else S2 end if;
if A or else B then S1 else S2 end if;
```

Java

např. pro (i=1;j=2;k=3);

```
if (i == 2 && ++j == 3) k=4; ?jaký výsledek      i=1, j=2, k=3
```

Porovnání klasických konstrukcí – výrazy a příkazy

Příkaz vícenásobného selektoru - přepínač

Pascal, ADA:

case expression of

```
constant_list : statement1;
```

....

```
constant_listn : statementn;
```

end;

Alternativa else / others. „Návěští“ ordinálního typu

C jazyky, Java

```
switch (expression) {
```

```
case constant_expr1 : statements;
```

....

```
case constant_exprn : statementsn;
```

```
default : statements
```

```
}
```

Alternativy u C, C++, Java separuje „break“, u C# také goto.

„Návěští“ je výraz typu int, short, char, byte u C# i enum, string.

Porovnání klasických konstrukcí – výrazy a příkazy

Využití podmíněných výrazů

v přiřazovacích příkazech C jazyků, Javy $k = (j == 0) ? j+1 : j-1 ;$
(pozn. v C jazycích, Javě produkuje přiřazení hodnotu, může být ve výrazu.)

v řídicích příkazech

neúplný a úplný podmíněný příkaz

problém „dangling else“ při vnořovaném „if“

```
if x=0 then if y=0 then z:=1 else z:=2;
```

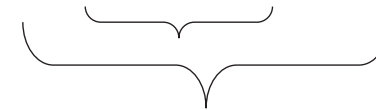

řešení: Pascal, Java – else patří k nejbližšímu nespárovanému if
ADA – párování if ... end if

Porovnání klasických konstrukcí – výrazy a příkazy

Cykly

loop ... end loop; primitivní tvar

while podmínka do ...; cyklus logicky řízený pretestem Pascal,ADA
while (podmínka) příkaz; Cjazyky, Java

repeat ... until podmínka; cyklus logicky řízený posttestem Pascal
do { příkazy ; } while (podmínka); Cjazyky, Java

for ... ; s parametrem cyklu, krokem, iniciální a
koncovou hodnotou

Pascal:

```
for variable := init to final do statement;
```

po skončení cyklu není hodnota variable definována

ADA obdobně, ale variable je implic. deklarovanou proměnnou cyklu, vně neexistuje

Java vyžaduje explicitní deklaraci parametru cyklu

Porovnání klasických konstrukcí – výrazy a příkazy

C++, C#, Java

```
for (int count = 0; count < fin; count++) { ... } ;  
1.           2.           4.           3.
```

Co charakterizuje cykly:

- Jakého typu mohou být parametr a meze cyklu?
- Kolikrát se vyhodnocují meze a krok?
- Kdy je prováděna kontrola ukončení cyklu?
- Lze uvnitř cyklu přiřadit hodnotu parametru cyklu?
- Jaká je hodnota parametru po skončení cyklu?
- Je přípustné skočit do cyklu?
- Je přípustné vyskočit z cyklu?

Porovnání klasických konstrukcí – výrazy a příkazy

Rozporný příkaz skoku

- Nevýhody
- znepřehledňuje program
 - je nebezpečný
 - znemožňuje formální verifikaci programu
- Výhody
- snadno implementovatelný
 - efektivně implementovatelný

Formy návěští:

číslo: Pascal
číslo Fortran
identifikátor: Cjazyky
<<identifikátor>> ADA
proměnná PL/1

Java nemá skok GOTO, částečně jej nahrazuje break, ten ukončí blok s nav

```
nav1: {  
    nav2: {  
        break nav2;  
    }  
}
```

Porovnání klasických konstrukcí – výrazy a příkazy

Zásada: Používej skoků co nejméně

Př. Katastrofický důsledek snahy po obecnosti (zavest promennou navesti v PL1)

B1: BEGIN; DCL L LABEL;

...

B2: BEGIN; DCL X,Y FLOAT;

...

L1: Y=Y+X;

...

L=L1;

END;

...

GOTO L; --zde existuje promenna L, ale hodnota L1 jiz neexistuje, jsme mimo B1

END;

Porovnání klasických konstrukcí – podprogramy

Procedury a Funkce jsou nejstarší formou abstrakce – abstrakce procesů
(Java a C# nemají klasické funkce, ale metody mohou mít libovolný typ)

Základní charakteristiky:

- Podprogram má jeden vstupní bod
- Volající je během exekuce volaného podprogramu pozastaven
- Po skončení běhu podprogramu se výpočet vrací do místa, kde byl podprogram vyvolán

Pojmy:

- Definice podprogramu
- Záhlaví podprogramu
- Tělo podprogramu
- Formální parametry
- Skutečné parametry
- Korespondence formálních a skutečných parametrů
 - jmenná vyvolání: jménopp(jménoformálního jménoskutečného, ...
 - poziční vyvolání: jménopp(jménoskutečného, jménoskutečného...
- Default (předběžné) hodnoty parametrů

Porovnání klasických konstrukcí – podprogramy

Kritéria hodnocení podprogramů:

- Způsob předávání parametrů?
- Možnost typové kontroly parametrů ?
- Jsou lokální proměnné umístovány staticky nebo dynamicky?
- Jaké je platné prostředí pro předávané parametry, které jsou typu podprogram ?
- Je povoleno vnořování podprogramů ?
- Mohou být podprogramy přetíženy (různé podprogramy mají stejné jméno) ?
- Mohou být podprogramy generické ?
- Je dovolena separátní kompilace podprogramů ?

Ad umístění lokálních proměnných:

- dynamicky v zásobníku
 - umožní rekurzivní volání a úsporu paměti
 - potřebuje čas pro alokaci a uvolnění, nezachová historii, musí adresovat nepřímo (Pascal, Ada výhradně dynamicky, Java, C většinou)
- dynamicky na haldě (Smalltalk)
- staticky, pak opačné vlastnosti (Fortran90 většinou, C static lokální proměnné)

Porovnání klasických konstrukcí – podprogramy

Lokální data podprogramů jsou spolu s dalšími údaji uloženy v AKTIVAČNÍM ZÁZNAMU

Místo pro lokální proměnné
 Místo pro předávané parametry
 (Místo pro funkční hodnotu u funkcí)
 Návrátová adresa
 Informace o uspořádání aktivačních záznamů
 Místo pro dočasné proměnné při vyhodnocování výrazů

Aktivační záznamy většiny jazyků jsou umístěny v zásobníku.

- Umožňuje vnořování rozsahových jednotek
- Umožňuje rekurzivní vyvolání

- Aktuální AZ je přístupný prostřednictvím ukazatele (nazvěme ho B) na jeho bázi
- Po skončení rozsahové jednotky je její AZ odstraněn ze zásobníku dle ukazatele uspořádání AZ

Porovnání klasických konstrukcí – podprogramy

Př. v jazyce C

```
int x;
void p( int y)
{ int i = x;
  char c; ...
}
void q ( int a)
{ int x;
  p(1);
  ukazatel
}
main()
{ q(2);
  return 0;
}
```

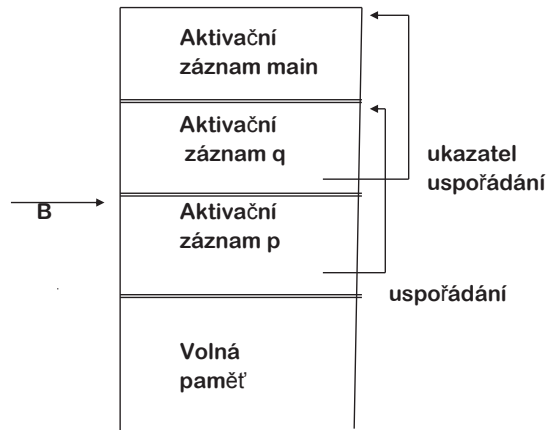

Jazyky se statickým rozsahem platnosti proměnných a vnořováním podprogramů vyžadují dva typy ukazatelů uspořádání (řetězců ukazatelů):

1. (dynamický) Na rušení AZ opuštěných rozsahových jednotek (viz výše)
2. (statický) pro přístup k nelokálním proměnným

Porovnání klasických konstrukcí – podprogramy

Př. Uvažujme možnost vnořování podpr

```
main() {
  int x;
  void p( int y)
  { int i = x;
    char c; ...
  }
  void q ( int a)
  { int x;
    p(1);
  }

  q(2);
  return 0;
}
```

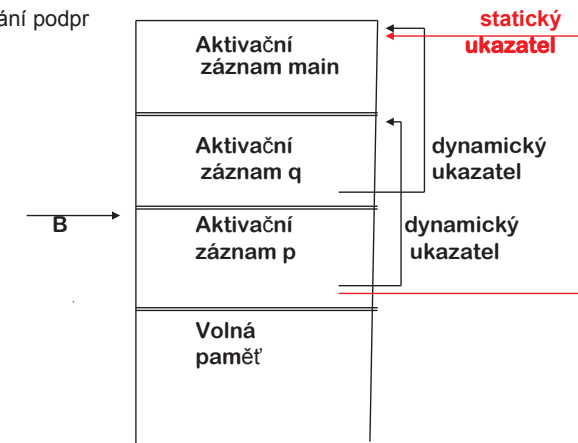

K přístupu na proměnnou x z funkce p je nutno použít statický ukazatel V C, C++ má statický řetěz délku 1, není proto nutný. V Adě, Pascalu může nabývat libovolné délky

Porovnání klasických konstrukcí – podprogramy

- Použití řetězce dynamických ukazatelů k přístupu k nelokálním proměnným způsobí, že nelokální proměnné budou zpřístupněny podle dynamické úrovně AZ
- Použití řetězce statických ukazatelů způsobí, že nelokální proměnné budou zpřístupněny podle lexikálního tvaru programu
- Jazyky, Java mají buď globální (static) proměnné, které jsou přístupné přímo, nebo lokální patřící aktuálnímu objektu / vrcholovému AZ, které jsou přístupné přes „this“ pointer
- Jazyky s vnořovanými podprogramy při odkazu na proměnnou, která je o n úrovní globálnější než-li aktuálně prováděný podprogram, musí sestoupit do příslušného AZ o n úrovní statického řetězce.
- Úroveň vnoření L rozsahových jednotek, potřebnou velikost AZ a offset F proměnných v AZ vůči jeho počátku zaznamenává překladač. (L, F) je dvojice, která reprezentuje adresu proměnné.

Porovnání klasických konstrukcí – podprogramy

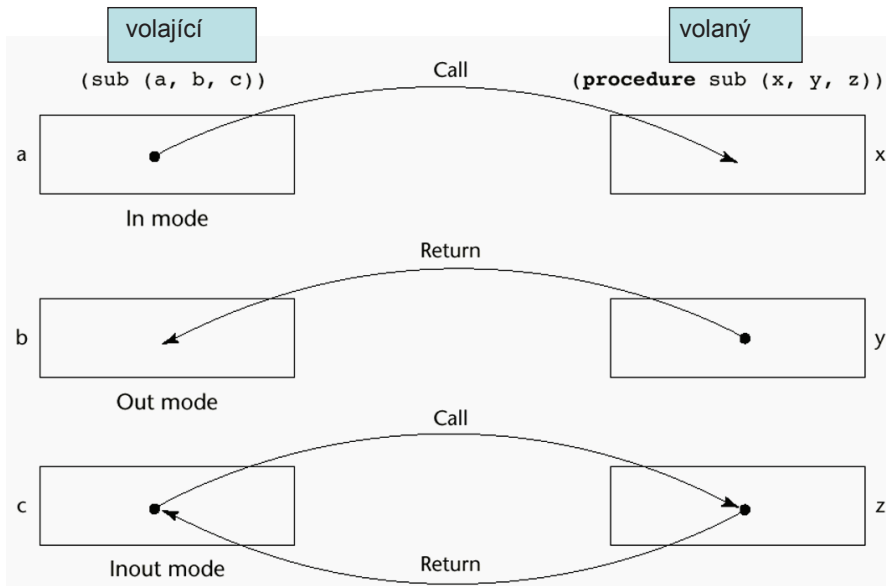

Porovnání klasických konstrukcí – podprogramy

Způsoby předávání parametrů:

- **Hodnotou** (in mode), obvykle předáním hodnoty do parametru (lokální proměnné) podprogramu (Java). Vyžaduje více paměti, zdržuje přesouváním
- **Výsledkem** (out mode), do místa volání je předána při návratu z podprogramu lokální hodnota. Vyžaduje dodatečné místo i čas na přesun
- **Hodnotou výsledkem** (in out mode), kopíruje do podprogramu i při návratu do místa volání. Stejně nevýhody jako předešlé
- **Odkazem** (in out mode), předá se přístupová cesta. Předání je rychlé, nepotřebuje další paměť. Parametr se musí adresovat nepřímou, může způsobit synonyma.

```
podprogram Sub( a , b );
...
Sub( x , x );      ...
```
- **Jménem** (in out mode), simuluje textovou substituci formálního parametru skutečným. Neefektivní implementace, umožňuje neprůhledné triky
- **Předání vícerozměrného pole** – je-li podprogram separátně překládán, potřebuje znát velikost pole. C, C++ má pole polí ukládané po řádcích, Údaje pro mapovací fci požadují zadání počtu sloupců např. `void fce (int matice [] [10]) { ... }` v definici funkce. Výsledná nepružnost vede k preferenci použití pointerů na pole.
 Java má jednorozměrná pole s prvky opět pole. Každý objekt pole dědí length atribut. Lze proto deklarovat pružně `float fce (float matice [] []) { ... }` Podobně ADA

Porovnání klasických konstrukcí – podprogramy

- **Podprogramy jako parametry**, C, C++ dovolují předávat jen pointery na funkce, Ada nedovoluje vůbec

```
sub1 {
    sub2 {
    }
    sub3 {
        call sub4 (sub2)
    }
    sub4 (subformalni)
        call subformalni
    }
    call sub3
}
```

Jaké je výpočtové prostředí sub2 po jeho vyvolání v sub4 ? Existuje více možností

1. Mělká vazba – platné je prostředí volajícího podprogramu (sub4)
 2. Hluboká vazba – platí prostředí, kde je definován volaný podprogram /sub1
 3. Ad hoc vazba – platí prostředí příkazu volání, který předává podprogram jako parametr (sub3)
- Blokově strukturované jazyky používají 2, SNOBOL užívá 1, 3 se neuzivá

Porovnání klasických konstrukcí – podprogramy

Přetěžovaný podprogram je takový, který má stejné jméno s jiným podprogramem a existuje ve stejném prostředí platnosti (C++, Ada, Java). Poskytuje **Ad hoc polymorfismus**

C++, ADA dovolují i přetěžování operátorů

Př.ADA

```
function ""(A, B: INT_VECTOR_TYPE) return INTEGER is
  S: INTEGER := 0;
begin
  for I in A'RANGE loop
    S:= S + A(I) * B(I);
  end loop;
  return S;
end "";
```

Př.C++

```
int operator *(const vector &a, const vector &b); //tzv. function prototype
```

PGSPorovnání© K.Ježek 2009

47

OOP

- Objektový polymorfismus** v jazycích Java, Object Pascal a C++
- Objektové konstrukce v programovacích jazycích
- Jak jsou dědičnost a polymorfismus implementovány v překladači
- Příklady využití polymorfismu
- Násobná dědičnost a rozhraní

Př. 1JavaZvirata v OOPOstatni

PGSPorovnání© K.Ježek 2009

49

Porovnání klasických konstrukcí – podprogramy

Generické podprogramy dovolují pracovat s parametry různých typů. Poskytují tzv **parametrický polymorfismus**

C++ obecný tvar:

template<class parameters> definice funkce, která může obsahovat class parametry

Example:

```
template <class Typf>
Typf max(Typf first, Typf second) {
return first > second ? first : second;
}
```

Instalace je možná pro libovolný typ, který má definováno > , např. integer

```
int max(int first, int second)
{return first > second ? first : second;} 1)
```

1) efekt je následující

C++ template funkce je instalována implicitně když buď je použita v příkazu vyvolání nebo je použita s & operátorem

```
int a, b, c;
char d, e, f;
...
c = max(a, b);
```

PGSPorovnání© K.Ježek 2009

48

```
class Animal {
  String type ;
  Animal() {          type = "animal ";}
  String sounds() {  return "not known";}
  void prnt() {      System.out.println(type + sounds());}
}
class Dog extends Animal {
  Dog() {            type = "dog "; }
  String sounds() {  return "haf"; }
}
class Cat extends Animal {
  Cat() {            type = "cat "; }
  String sounds() {  return "miau"; }
}
public class Anim {
  public static void main(String [] args) {
    Animal notknown = new Animal();
    Dog filipes = new Dog();
    Cat tom = new Cat();
    tom.prnt();
    filipes.prnt();
    notknown.prnt();
  } } //konec. Co se tiskne? Dle očekávání kočka mnouka, pes steka
```

PGSPorovnání© K.Ježek 2009

50

Objektové prostředky Pascalu

Př.2PascalZvířata Obdobný příklad v Pascalu

```
program Zvirata;
{$APPTYPE CONSOLE}
uses SysUtils;
type
  Uk_Zvire = ^Zvire;
  Zvire = object
    Druh : String;
    procedure Inicializuj;
    function Zvuky: String;
    procedure Tisk;
  end;
  Uk_Pes = ^Pes;
  Pes = object(Zvire)
    procedure Inicializuj;
    function Zvuky: String;
  end;
  Uk_Kocka = ^Kocka;
  Kocka = object(Zvire)
    procedure Inicializuj;
    function Zvuky: String;
  end;
```

PGSPorovnání© K.Ježek 2009

51

```
{-----Implementace metod-----}
  procedure Zvire.Inicializuj;
  begin Druh := 'Zvire '
  end;
  function Zvire.Zvuky: String;
  begin Zvuky := 'nezname'
  end;
  procedure Zvire.Tisk;
  begin writeln(Druh, Zvuky);
  end;

  procedure Pes.Inicializuj;
  begin Druh := 'Pes '
  end;
  function Pes.Zvuky: String;
  begin Zvuky := 'steka'
  end;

  procedure Kocka.Inicializuj;
  begin Druh := 'Kocka '
  end;
  function Kocka.Zvuky: String;
  begin Zvuky := 'mnouka'
  end;
```

PGSPorovnání© K.Ježek 2009

52

```
{-----Deklarace objektu-----}
```

```
var
  U1, U2, U3: Uk_Zvire;
  Nezname: Zvire;
  Micka: Kocka;
  Filipes: Pes;
```

```
{-----Hlavni program-----}
```

```
begin
  Filipes.Inicializuj; Filipes.Tisk; { !!!??? }
  new(U1); U1^.Inicializuj; U1^.Tisk;
  Micka.Inicializuj; writeln(Micka.Druh, Micka.Zvuky);
  readln;
end.
```

Konec Př.1ObjectPascalZvířata. Co se tiskne? Pes zde vydává neznámé zvuky

Lze zařadit stejné chování i Java programu?

PGSPorovnání© K.Ježek 2009

53

Umí se stejně chovat i Java? Co se tiskne?

```
class Animal { //program AnimS.java
  String type ;
  Animal() { type = "animal ";}
  static String sounds() { return "not known";}
  void prnt() { System.out.println(type + sounds());}
}
class Dog extends Animal {
  Dog() { type = "dog ";}
  static String sounds() { return "haf"; }
}
class Cat extends Animal {
  Cat() { type = "cat ";}
  static String sounds() { return "miau"; }
}
public class Anim {
  public static void main(String [] args) {
    Animal notknown = new Animal();
    Dog filipes = new Dog();
    Cat tom = new Cat();
    tom.prnt();
    filipes.prnt();
    notknown.prnt(); //vsechno se ozyva not known
  }
}
```

PGSPorovnání© K.Ježek 2009

54

```

class Animal { //          program AnimF.java ?co to ted udela?
    String type ;
    Animal() {              type = "animal " ;}
    final String sounds() { return "not known";}
    void prnt() {          System.out.println(type + sounds());}
}
class Dog extends Animal {
    Dog() {                type = "dog " ; }
    final String sounds() { return "haf"; }
}
class Cat extends Animal {
    Cat() {                type = "cat " ; }
    final String sounds() { return "miau"; }
}
public class Anim {
    public static void main(String [] args) {
        Animal notknown = new Animal();
        Dog filipes = new Dog();
        Cat tom = new Cat();
        tom.prnt();
        filipes.prnt();
        notknown.prnt();
    } //zase vsichni jsou not known
}

```

```

class Animal { //          soubor AnimF.java ?co to ted udela?
    String type ;
    Animal() {              type = "animal " ;}
    private final String sounds() { return "not known";}
    void prnt() {          System.out.println(type + sounds());}
}
class Dog extends Animal {
    Dog() {                type = "dog " ; }
    private final String sounds() { return "haf"; }
}
class Cat extends Animal {
    Cat() {                type = "cat " ; }
    private final String sounds() { return "miau"; }
}
public class Anim {
    public static void main(String [] args) {
        Animal notknown = new Animal();
        Dog filipes = new Dog();
        Cat tom = new Cat();
        tom.prnt();
        filipes.prnt();
        notknown.prnt();
    } //opet vsichni davaji zvuky not known
}
Na dalším obrázku máte kombinace private, static, final a výsledné chování

```

```

class Animal {
    public String type ;
    public Animal() {
        type = "animal " ; }
//static
//private
//final
String sounds() {
    return "not known";
}
public void prnt() {
    System.out.println(type + sounds());
}
}
class Dog extends Animal {
    public Dog() {
        type = "dog " ;
}
//static
//private
//final
String sounds() {return "haf"; }
}
public class AnimX {
    public static void main(String [] args) {
        Animal notknown = new Animal();
        Dog filipes = new Dog();
        filipes.prnt();
        notknown.prnt();
}

```

//ne	ne	ano	ne	ne	ne	ano
//ne	ne	ne	ano	ano	ano	ano
//ne	ne	ne	ne	ne	ano	ne
//ne	ne	ano	ne	ne	ne	ano
//ne	ne	ne	ano	ne	ano	ano
//ne	ano	ne	ne	ne	ano	ne

Správně štěká

neštěká

Ostani kombinace hlásí chybu

```

Př.Zvirata1x          Správné řešení aby pes stekal v Borland Pascal
Zvire = object
    Druh : String;
    constructor Inicializuj; {!!! Inicializuj musí být konstruktor}
    function Zvuky: String; virtual; {!!! Zvuky musí být virtual}
    procedure Tisk;
end;
...
Pes = object(Zvire)
    constructor Inicializuj; {!!!}
    function Zvuky: String; virtual; {!!!}
end;
...
Filipes.Inicializuj;
Filipes.Tisk; {!!!???}

new(U1);
U1^.Inicializuj;
U1^.Tisk; ...

```

```
Př.Zvirata1
Zvire = class
  Druh : String;
  constructor Inicializuj;          {!!!}
  function Zvuky: String; virtual; {!!!}
  procedure Tisk;
end;
Pes = class(Zvire)
  constructor Inicializuj;          {!!!}
  function Zvuky: String; override; {!!!u potomka je override místo virtual}
end;
...
Filipes := Pes.Inicializuj;
Filipes.Tisk;          { !!!??? }

new(U1);
U1^:= Zvire.Inicializuj;
U1^.Tisk;

Micka := Kocka.Inicializuj;
writeln(Micka.Druh, Micka.Zvuky); ...
```

Dědičnost a statická (brzká) vazba = proč pes neštěká

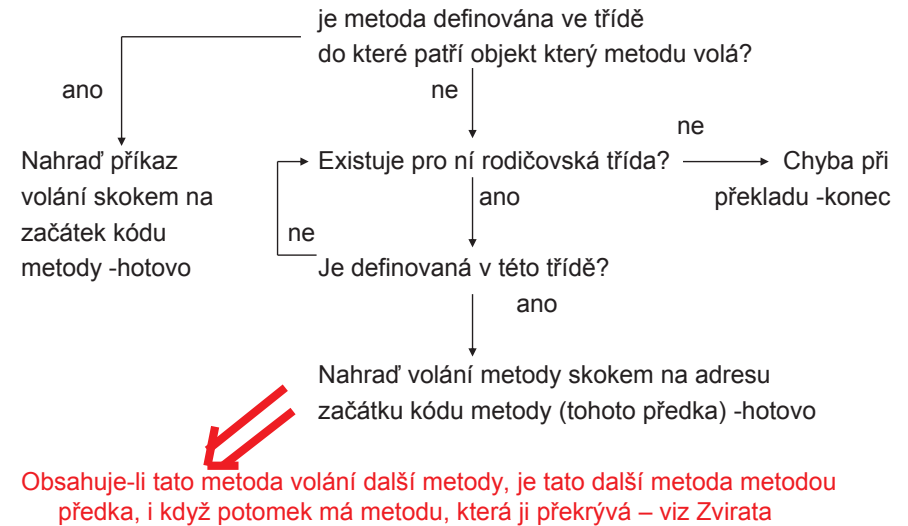

Dědičnost a dynamická (pozdní) vazba= pak pes štěká

- Realizovaná pomocí virtuálních metod
- Při překladu se vytváří pro každou třídu tzv. datový segment, obsahující:
 - údaj o velikosti instance a datových složkách
 - údaj o předkovi třídy
 - ukazatele na tabulku metod s pozdní vazbou (**V**irtual **M**ethod **T**able)
- Před prvním voláním virtuální metody musí být provedena (příp. implicitně) speciální inicializační metoda – **constructor** (v Javě přímo stvoří objekt)
- Constructor** vytvoří spojení (při běhu programu) mezi instancí volající konstruktor a VMT. Součástí instance je místo pro ukazatel na VMT třídy, ke které instance patří. Constructor také v případech kdy je objekt na haldě ho přímo vytvoří (přidělí mu místo -tzv. **C**lass **I**nstance **R**ecord). Objekty tvořené klasickou deklarací (bez new ...) jsou umístěny v RunTime zásobníku, alokaci jejich CIR tam zajistí překladač.
- Volání virtuální metody je realizováno nepřímým skokem přes VMT
- Pokud není znám typ instance (objektu) při překladu (viz případ kdy ukazatel na objekt typu předka lze použít k odkazu na objekt typu potomka), umožní VMT polymorfní chování tzv **objektový polymorfismus**

Dědičnost a dynamická (pozdní) vazba

Př CPP zápis.

```
class A { public: void f( ); virtual void g( ); double x, y; };
class B: public A { public: void f( ); virtual void h( ); void g( ); double z; };
```

Alokované místo (CIR) objektu a třídy A

Místo pro x
místo pro y
VMT ukazatel

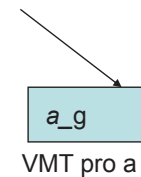

VMT pro a

Alokované místo (CIR) objektu b třídy B

Místo pro x
místo pro y
místo pro z
VMT ukazatel

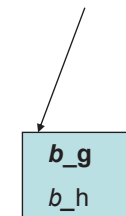

VMT pro b

Pozn.: a_f , b_f jsou statické, skok na jejich začátek se zařídí při překladu

Dědičnost a dynamická (pozdní) vazba

Př CPP zápis. Zde g z třídy A není ve třídě B překrytá, takže objekt b dědí a_g
 class A { public: void f(); virtual void g(); double x, y; };
 class B: public A { public: void f(); virtual void h(); double z; };

Alokované místo objektu a třídy A

Místo pro x
 místo pro y
 VMT ukazatel

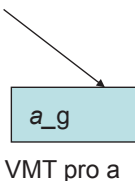

Alokované místo objektu b třídy B

Místo pro x
 místo pro y
 místo pro z
 VMT ukazatel

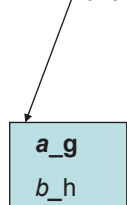

VMT pro b

OOP konstrukce C++

přístup v rodiči	modifikace přístupu v potomkovi	
	public	private
public	public	private
protected	protected	private
private	nepřístupný	nepřístupný

```
Př. CLASS Předek1 { PUBLIC: int p11;
PROTECTED: int p12;
PRIVATE: int p13;
};
CLASS Předek2 { PUBLIC: int p21;
PROTECTED: int p22;
PRIVATE: int p23;
};
CLASS Potomek: PUBLIC Předek1, PRIVATE Předek2; {
PUBLIC: int pot1;
PROTECTED: int pot2;
PRIVATE: int pot3;
};
// Jaké datové elementy má Potomek? Public pot1, p11. Protected pot2, p12. Private pot3, p21, p22
```

OOP konstrukce C++ (problém násobné dědičnosti)

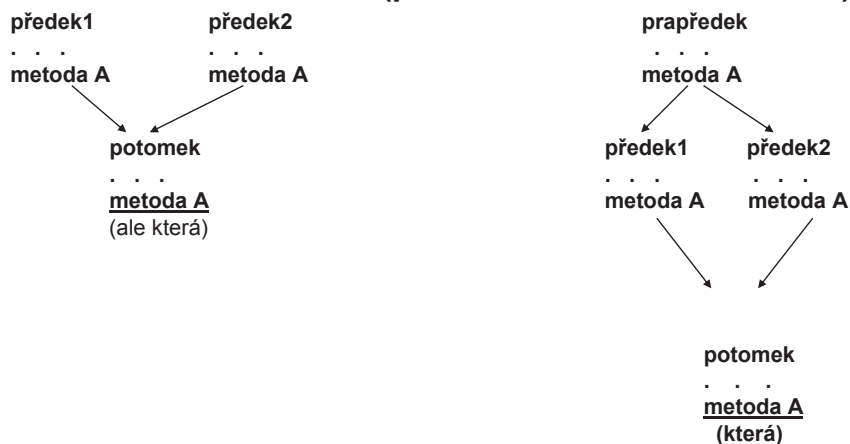

Řešení:

- napsat plným jménem (jméno předka :: jméno)
- virtual předek1, virtual předek2 } slovem virtual dáme informace, že se má uplatnit jen jeden

Objektové vlastnosti C# (pro informaci)

- Používá **class** i **struct**
 - Pro dědění při definici tříd používá CPP syntax

```
public class NovaTrida : RodicovskaTrida { . . . }
```
 - V podtřídě lze nahradit metodu zděděnou od rodiče zápisem

```
new definiceMetody;
```

 ta pak zakryje děděnou metodu stejného jména.
 Metodu z rodiče lze ale přesto volat pomocí zápisu např.

```
base.vykresli( );
```
 - Dynamická vazba je u metody rodičovské třídy povinně označena

```
virtual
```

 a u metod odvozených tříd povinně označena

```
override
```
- (převzato z Objekt Pascalu)

Př.

Objektové vlastnosti C# (pro informaci)

```
public class Obrazec {  
    public virtual void Vykresli () { ... }  
    ...  
}  
public class Kruh : Obrazec {  
    public override void Vykresli () { ... }  
    ...  
}  
public class Ctverec : Obrazec {  
    public override void Vykresli () { ... }  
    ...  
}
```

- Má abstraktní metody, např. `abstract public void Vykresli();` ty pak musí být implementovány ve všech potomcích a třídy s abstraktní metodou musí být označeny `abstract`
- Kořenem všech tříd je `Object` jako u Javy
- Nestatické vnořené třídy nejsou zavedeny

PGSPorovnání© K.Jezek 2009

67

Virtuální počítač

Hladiny

- Uživatelský program
- Překladač programovacího jazyka
- Operační systém
- Interpret makroinstrukcí
- Procesor

PGSPreklad © K.Jezek 2009

Překladač

Z formálního hlediska je překladač zobrazení
Kompilátor : Zdrojový jazyk → Cílový jazyk

Jeho hlavní části tvoří

Analytická část:

- Lexikální analýza –rozpoznává symboly jazyka
- Syntaktická a sémantická analýza –rozpoznává a kontroluje strukturu a kontextové závislosti programu

Syntetická část:

- Sémantické zpracování –převádí program do vnitřního jazyka překladače
- Generování cílového kódu -generuje cílový kod z vnitřního jazyka

PGSPreklad © K.Jezek 2009

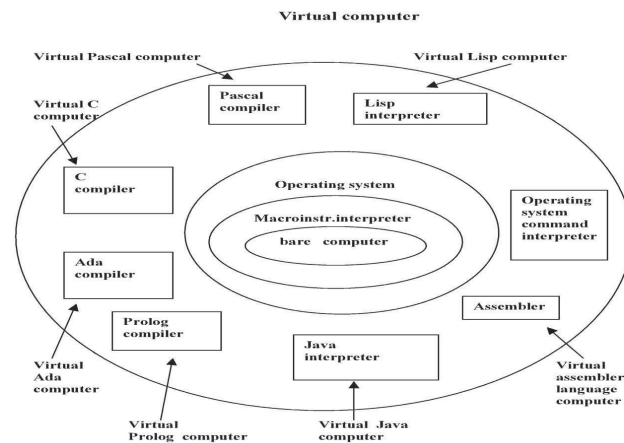

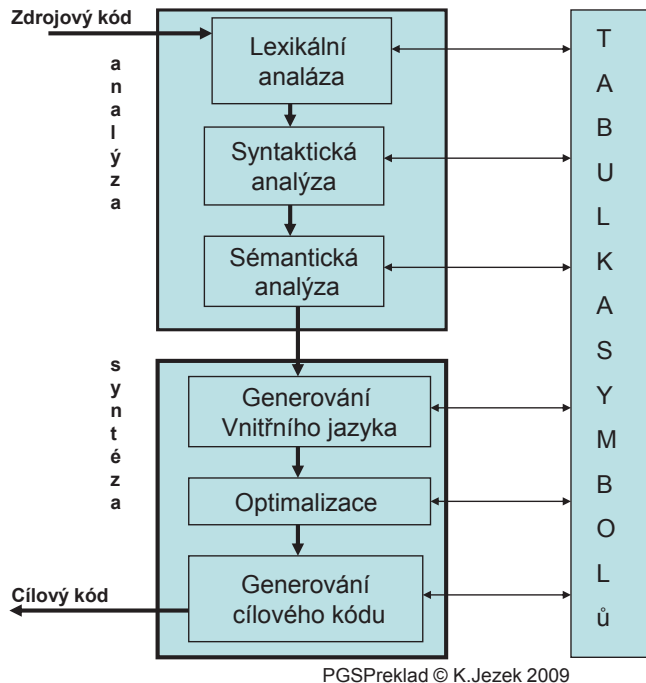

Kompilátor | Interpret

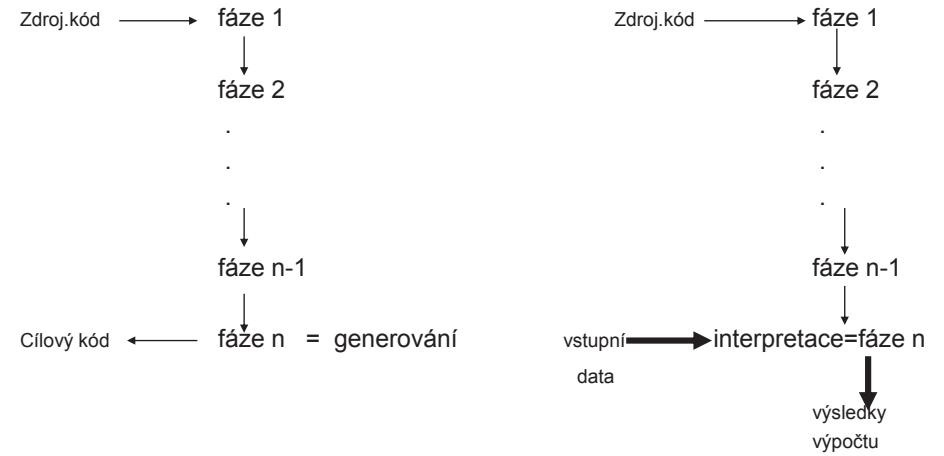

PGSPreklad © K.Jezek 2009

Interpret

V čistě jen interpretační podobě se nepoužívá (neefektivní). Od kompilátoru se liší poslední částí

Analytická část:

- Lexikální analýza
- Syntaktická a sémantická analýza

Syntetická část:

- Sémantické zpracování
- Interpretace

Lexikální analýza

1. Zakódování lexikálních elementů (do číselné podoby)
 2. Vynechávání komentářů
- Výhody: pevná délka symbolů pro další fáze zpracování

Např. `{ a = b * 3 + 5 ; /* poznamka */
c = a + 1 ;
}`

při kódování:	ident	konst	+	*	=	{	}	;
na čísla	1	2	3	4	5	6	7	8

převede na: 1 adr a, 5, 1 adr b, 4, 2 3, 3, 2 5, 8, 1 adr c, 5, 1 adr a, 8, 7
Tj. vnitřní jazyk lexikálního analyzátoru (mezijazyk)

Lexikální analýza

Tvary lexikálních symbolů jsou popsateľné regulárními gramatikami:

```
<symbol> → <identifikátor> |  
           <číslo> |  
           class | if | while | ... |  
           + | - | * | / | ... |  
           ( | ) | { | } | ... |  
           == | + | ++ | == | ...  
<identifikátor> → <identifikátor> a | <identifikátor> b | ...  
                  <identifikátor>0 | ... <identifikátor>9 |  
                  a | b | ...
```

Lexikální analyzátor je konečným automatem

PGSPřeklad © K.Jezek 2009

Syntaktický analyzátor

- Zjišťuje strukturu překládaného textu (syntaktický strom)
 - Je založen na bezkontextových gramatikách (dovolují popisovat vnořované závorkové struktury)
 - Vytváří derivační strom
- ```
<složený příkaz> → { <seznam příkazů> } (1)
<seznam příkazů> → <příkaz> ; <seznam příkazů> | (2)
 <příkaz> ; (3)
<příkaz> → <proměnná> = <výraz> (4)
<výraz> → <výraz> + <term> | <výraz> - <term> | <term> (5)(6)(7)
<term> → <term> * <faktor> | <term> / <faktor> | <faktor> (8)(9)(10)
<faktor> → (<výraz>) | proměnná | konstanta (11)(12)(13)
```

PGSPřeklad © K.Jezek 2009

## Syntaktický analyzátor

Např. { a = b + 5 ; /\* poznámka \*/  
 c = a + 1 ;  
 }

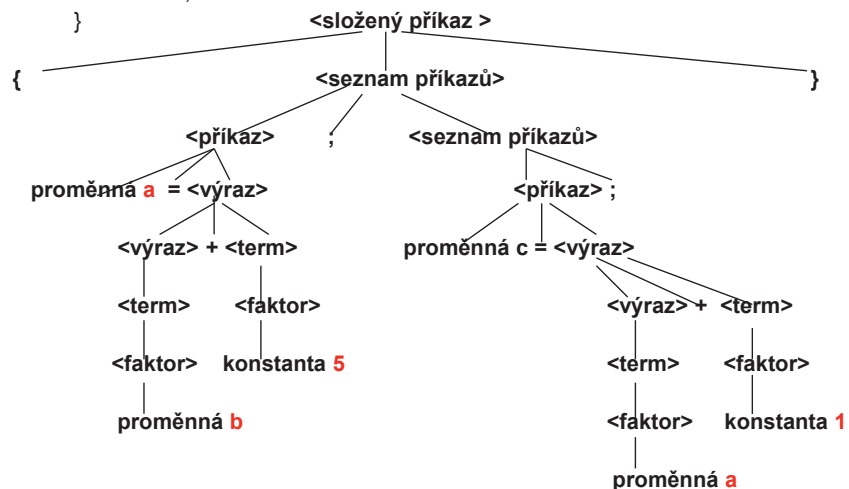

PGSPřeklad © K.Jezek 2009

## Syntaktický analyzátor

```
{ a = b + 5 ; /* poznámka */
 c = a + 1 ;
}
```

Struktura je zachycena SA jako posloupnost použití gramatických pravidel při odvození tvaru programu z počátečního symbolu gramatiky

Možnosti:

- Levá derivace 1,2,4,5,7,10,12,10,13, ...  
(rozepisuje vždy nejlevější neterminální symbol)
- Pravá derivace 1,2,3,4,5,10, ...  
(rozepisuje vždy nejpravější neterminální symbol)

PGSPřeklad © K.Jezek 2009

## Sémantické zpracování

Souběžně či následně s rozpoznáváním syntaktické struktury jsou vyvolávány sémantické akce (sdružené s každým z gramatických pravidel), které převádí program do vnitřního jazyka překladače.

Formy vnitřních jazyků:

- Postfixová notace (operátory následují za operandy)
- Prefixová notace
- Víceadresové instrukce

Např.  $a = (b + c) * (a + c)$  ;

|   |       |       |                    |
|---|-------|-------|--------------------|
| 1 | LOA a | ST    | PLUS b c pom1      |
| 2 | LOV b | LOA a | PLUS a c pom2      |
| 3 | LOV c | MUL   | MUL pom1 pom2 pom3 |
| 4 | PLUS  | PLUS  | ST a pom3          |
| 5 | LOV a | LOV b |                    |
| 6 | LOV c | LOV c |                    |
| 7 | PLUS  | PLUS  |                    |
| 8 | MUL   | LOV a |                    |
| 9 | ST    | LOV c |                    |

PGSPreklad © K.Jezek 2009

## Optimalizace

```
PLUS b c pom1
PLUS a c pom2
MUL pom1 pom2 pom3
ST a pom3
```

Redukce počtu pomocných proměnných, eliminace nadbytečných přesunů mezi registry, optimalizace cyklů

```
PLUS b c pom1
PLUS a c pom2
MUL pom1 pom2 pom1
ST a pom1
```

PGSPreklad © K.Jezek 2009

## Interpretace

LOA a dej adresu operandu a na vrchol zásobníku  
 LOV b dej obsah operandu b na vrchol zásobníku  
 LOV c dej obsah operandu c na vrchol zásobníku  
 PLUS sečti vrchol a podvrchol, výsledek vlož do zásobníku  
 LOV a dej obsah operandu a na vrchol zásobníku  
 LOV c dej obsah operandu c na vrchol zásobníku  
 PLUS sečti vrchol a podvrchol, výsledek vlož do zásobníku  
 MUL vynásob vrchol a podvrchol, výsledek vlož do zásobníku  
 ST ulož hodnotu z vrcholu zásobníku na adresu uloženou pod vrcholem

|       |       |       |       |       |       |               |           |
|-------|-------|-------|-------|-------|-------|---------------|-----------|
|       |       | c     |       | a     | a + c |               |           |
|       | b     | b     | b + c | b + c | b + c | (a + c)*(b+c) |           |
| adr a | adr a | adr a | adr a | adr a | adr a | adr a         |           |
| 1     | 2     | 3     | 4     | 5a 6  | 7     | 8             | 9         |
|       |       |       |       |       |       |               | ulož na a |

PGSPreklad © K.Jezek 2009

## Generování

- Logicky jednoduché (expanze makroinstrukcí vnitřního jazyka)
- Prakticky komplikované (respektování instrukčních možností procesoru)

```
PLUS b c pom1
PLUS a c pom2
MUL pom1 pom2 pom1
ST a pom1
```

vnitřní jazyk víceadresových instrukcí

```
MOV b, R0
ADD c, R0
STO R0, p1
MOV a, R0
ADD c, R0
MUL p1, R0
STO R0, a
```

přeložený strojový kód

PGSPreklad © K.Jezek 2009